

# DHT71EIT-1

Codice EAN	8017709211448
Famiglia	Asciugatrice
Larghezza commerciale	60 cm
Installazione	Libera installazione
Sistema di asciugatura	A condensa con pompa di calore
Tipo di carica	Frontale



## Programmi / Funzioni

### Comandi

Grafica programmi

Numero di programmi

Programmi

### Elettronici

Scritte IT

16

 Cotone Pronto Stiro	 Cotone Asciutto Armadio+	 Cotone Extra Asciutto
 Sintetici Pronto Stiro	 Sintetici Asciutto Armadio	 Delicati
 Refresh	 45 min	 30 min
 Camicie	 Sport	 Baby
 Quotidiano	 Cotone Asciutto Armadio	 Rapido 49 min
 Jeans		
<b>Programmi speciali</b>		
 Refresh	 Delicati	 Camicie
 Sport	 Rapido 45 min	

## Display

Programmazione partenza differita

Visualizzazione tempo residuo

Visualizzazione delle opzioni

selezionate

Tipo di display



Indicatore avanzamento programma



Indicatore di fine ciclo



Indicatore pulizia filtro

Sì

Indicatore svuotamento contenitore condensa

Sì

## Caratteristiche Tecniche



<b>Tipo di motore</b>	Standard	<b>Larghezza utile della porta</b>	40 cm
<b>Funzionamento</b>	A controllo elettronico	<b>Angolo massimo di apertura porta</b>	150 °
<b>Sensore di umidità</b>	Sì	<b>Cerniere porta</b>	Destra
<b>Regolazione temperatura di asciugatura</b>	Sì, con selezione programma	<b>Porta reversibile</b>	Sì
<b>Fase di raffreddamento</b>	Sì	<b>Sicurezza bambini (blocco impostazioni)</b>	Sì
<b>Fase anti-piega a fine asciugatura</b>	Sì	<b>Posizione contenitore condensa</b>	In alto
<b>Rotazione alternata del cestello</b>	Sì	<b>Sistema a pompa di calore</b>	Sì
<b>Illuminazione interna</b>	Sì	<b>Tipo di gas refrigerante</b>	R134a
<b>Filtro condensatore</b>	Sì	<b>Quantità di gas refrigerante in Kg.</b>	0,30
<b>Filtro filacci</b>	Sì	<b>Tubo di scarico condensa</b>	Sì
<b>Materiale cestello</b>	Acciaio inox	<b>Installazione a colonna, con modelli lavabiancheria compatibili</b>	Con kit di sovrapposizione, disponibile come accessorio
<b>Volume cestello</b>	102 l	<b>Optional</b>	KITSPF-1 - Kit per l'installazione a colonna (Universale)
<b>Porta trasparente</b>	Sì		

## Prestazioni / Etichetta Energetica



<b>Capacità di carico (cotone)</b>	7 kg	<b>Durata della modalità left-on</b>	30 min
<b>Tipo di asciugatrice</b>	Pompa di calore	<b>Durata del programma per il cotone standard a pieno carico</b>	174 min
<b>Tipo</b>	condensazione		
<b>Classe di efficienza energetica</b>	A+		

Consumo di energia totale annuo 237 kWh

Consumo energetico del programma cotone standard a pieno carico 1.8 kWh

Consumo energetico del programma cotone standard a carico parziale 1.2 kWh

Consumo energetico della modalità off per il programma cotone standard a pieno carico 0.5 W

Consumo energetico della modalità left-on per il programma cotone standard a pieno carico 1.0 W

Durata del programma per il cotone standard a carico parziale 107 min

Durata del programma per il cotone standard a carico pieno e parziale 122 min

Classe di efficienza condensa B

Efficienza condensa del programma cotone standard a pieno carico 86 %

Efficienza condensa del programma cotone standard a carico parziale 86 %

Efficienza condensa del programma cotone standard a carico pieno e parziale 86 %

Rumorosità per il programma cotone standard a pieno carico 65 dB(A) re 1pW

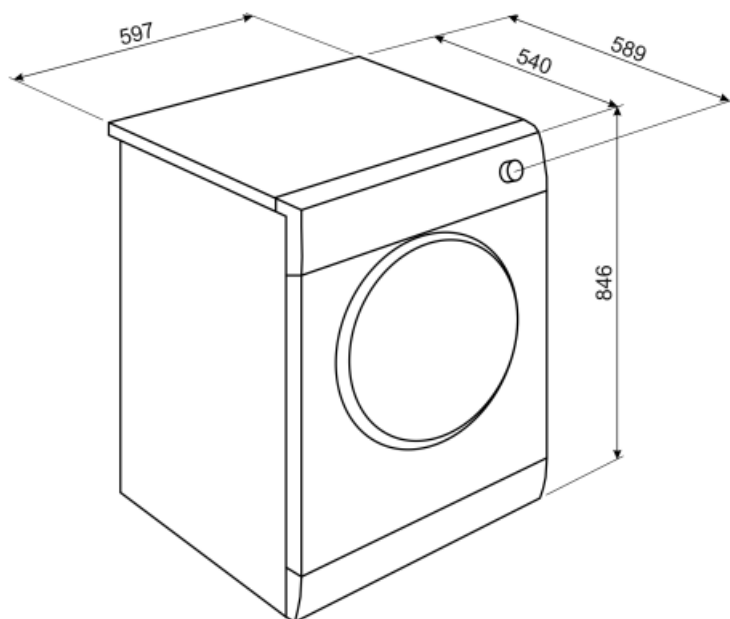

## Accessori non inclusi























---











### KITSPF-1

Kit di sovrapposizione adatto ai modelli WHT & DHT.



## Glossario simboli

 <p><b>A+:</b> Gli elettrodomestici Smeg consentono un notevole risparmio energetico ascrivibile in Classe A, A+, A++ e A+++, per ridurre i consumi, pur mantenendo la massima efficienza, e garantire il rispetto per l'ambiente.</p>	 <p><b>Blocco comandi:</b> L'opzione blocco comandi, presente su diverse tipologie di prodotti, permette di bloccare tutte le funzioni e i programmi impostati, nonché i comandi, per una totale sicurezza soprattutto in presenza di bambini.</p>
 <p><b>Partenza differita:</b> Consente di posticipare fino a 24 ore l'avvio del programma, in base alle proprie esigenze, e di effettuare quindi il lavaggio anche nelle fasce orarie in cui il costo dell'energia è minore.</p>	 <p><b>Display LED:</b> Per ottimizzare le prestazioni e semplificare al massimo l'utilizzo dell'elettrodomestico, alcune lavabiancheria e alcuni frigoriferi sono dotati di un display LED che permette di visualizzare lo stato di funzionamento del prodotto.</p>
 <p><b>Oblò largo 40cm:</b> Le grandi dimensioni dell'oblò da 40 cm rendono le operazioni di carico e scarico del bucato ancora più agevoli e veloci favorendo la massima praticità d'uso.</p>	 <p><b>Capacità di asciugatura:</b> Indica la quantità di biancheria che può essere inserita nella lavasciuga per ottenere la massima efficacia di asciugatura. Il peso s'intende di biancheria a secco.</p>
 <p><b>Sensore di umidità:</b> Permette di programmare la macchina per ottenere il grado di asciugatura desiderata (pronto stiro, asciutto armadio, extra asciutto), ottimizzando i tempi e con un risparmio di consumi energetici. In alternativa, l'impostazione manuale consente di poter programmare il tempo di asciugatura secondo le proprie preferenze.</p>	 <p><b>Indicatori di stato - fine:</b> Simbolo che indica il termine del programma.</p>
 <p><b>Illuminazione interna:</b> I modelli top di gamma Smeg dispongono di una luce interna e hanno un grande oblò trasparente che per una migliore e maggiore visibilità all'interno del cestello.</p>	 <p><b>Il livello di Silenziosità è ottenuto grazie ad un eccellente isolamento e speciali dispositivi, studiati appositamente per attutire il suono generato durante il funzionamento della lavastoviglie. In gamma sono presenti modelli con vari livelli di silenziosità.</b></p>
 <p><b>Delicati:</b> Programma ideale per indumenti delicati e in seta che richiedono una particolare attenzione nel lavaggio, utilizzando acqua a temperatura ambiente e lente rotazioni del cestello.</p>	 <p><b>Programma a tempo per camicie</b></p>
 <p><b>Programma a tempo per camicie</b></p>	 <p><b>Specifico per indumenti da bambini lavabili in lavatrice</b></p>
 <p><b>Asciugatura da armadio per il cotone</b></p>	 <p><b>Extra asciugatura da armadio per i capi in cotone</b></p>
 <p><b>Asciugatura extra asciutto per i capi in cotone</b></p>	 <p><b>Asciugatura di capi in cotone che necessitano la stiratura</b></p>
 <p><b>Per l'asciugatura quotidiana di capi in cotone o tessuto sintetico</b></p>	 <p><b>Per i capi di bucato più delicati adatti per essere asciugati</b></p>
 <p><b>Per jeans centrifugati ad alte velocità in lavatrice</b></p>	 <p><b>Per asciugare in 49 min. capi di cotone strizzati ad alta velocità in lavatrice</b></p>

- 
- |  |   |   |   |
|--|---|---|---|
|  | Ventilazione breve per capi in cotone e lino senza soffiare aria calda  |  | Asciugatura delicata per camicie evitando la formazione di pieghe   |
|  | Per asciugare capi sintetici, in cotone o misti   |  | Per bucato sintetico, non necessita la stiratura  |
|  | Per bucato sintetico che necessita la stiratura   |  | Rapido 45 min.: Il programma Rapido 45 min. permette di lavare capi leggermente sporchi in brevissimo tempo.  |
|  | Refresh: Programma ideale per rinfrescare capi poco usati o da molto tempo nell'armadio, ravviva gli indumenti, senza necessità di lavarli. Rimuove facilmente gli odori di fumo e chiuso. Ideale per giacche e completi da uomo. |  | Camicie: Programma specifico che consente di lavare le camicie con la massima cura, rispettando i tessuti e riducendo al minimo la formazione di pieghe, così da poter ottenere i migliori risultati di stiratura in tempi brevi. |
|  | Sport: Programma indicato per chi ama l'attività fisica che permette di lavare, in breve tempo, gli indumenti sottoposti a frequenti lavaggi garantendo la massima igiene e cura delle fibre.                                     |  | Indicatore fase di lavaggio: Simboli che indicano la fase in cui si trova il programma in corso   |