

WHTC710DSIT



Codice EAN

8017709304096

Famiglia

Lavabiancheria

Larghezza commerciale

60 cm

Profondità commerciale

Profondità ridotta

Installazione

Libera installazione

Tipo di carica

Frontale



Programmi / Funzioni

Comandi

Elettronici

Grafica programmi

Scritte IT

Numero di programmi

15

Programmi

Eco 40-60

Piumoni



Jeans/Capi scuri



Cotone



Scarico + Centrifuga



Lana



Sport



Camicie



Antiallergico



Rapido 14 min



Sintetici



Lingerie



Delicati 20°



Risciacquo

Antimacchia

Temperature Lavaggio

Freddo

20°C

30°C

40°C

60°C

90°C

Programmi speciali

Piumoni



Antiallergico



Lana



Lingerie



Sport

Display

visualizzazione tempo residuo programmazione partenza differita indicazione avanzamento programma

regolazione centrifuga regolazione temperatura

Tipo di display 

Tasti/Opzioni

Fine Programmata Regolazione Centrifuga Temperatura

 Prelavaggio  Antipiega  Rapido

 Vapore

Indicatore di avanzamento programma A display

Indicatore di fine ciclo A display

Caratteristiche Tecniche



Tipo di motore	Brushless / Inverter	Accessorio per detersivi liquidi in dotazione	Sì
Funzionamento a controllo elettronico	Sì	Diametro oblò	34 cm
Manopola selezione programmi	Sì	Apertura oblò	170°
Regolazione centrifuga a display/led	Esclusione centrifuga/ 400/ 600/ 800/ 1000/ Stop in ammollo	Carico variabile automatico	Sì
Regolazione temperatura a display/led	Sì	Sistema antischiuma	Sì
Vasca in polipropilene	Sì	Bilanciamento del carico	Automatico
Cestello	Inox	Filtro ispezionabile	Sì
Volume cestello	50 l	Sicurezza bambini	Blocco impostazioni

Prestazioni / Etichetta Energetica - Reg. 2019



Marchio o nome del fornitore	SMEG	Classe di efficienza di centrifuga-asciugatura	C
Capacità Nominale	7 kg	Classe di rumorosità nella fase di centrifuga	A
Classe di efficienza energetica	D	Rumorosità	72 dB(A) re 1 pW
Energy_cons_100	69 kWh	Programme duration at rated capacity	3:27 h:min
Water Consumption	44 litres		

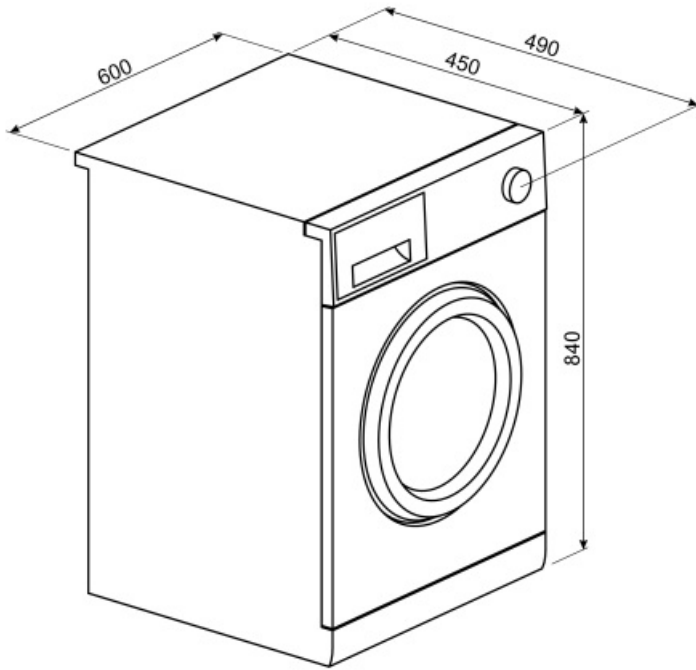

















Accessori non inclusi

KITPLV2

Kit di prolunga per lavastoviglie e lavabiancheria: lunghezza mt. 2



Glossario simboli

-  **Antipiega:** Opzione specifica che, attraverso la rimodulazione delle fasi di lavaggio e risciacquo, insieme alla diminuzione della velocità di centrifuga finale, aiuta a prevenire la formazione di pieghe nel bucato, proteggendo i capi più delicati, e rende la stiratura più facile.
-  **Auto-bilanciamento del carico:** Garantisce la perfetta distribuzione della biancheria all'interno del cestello. Nel caso in cui sia rilevato uno sbilanciamento, la velocità di centrifuga viene adattata in modo da ridistribuire uniformemente la biancheria all'interno del cesto e ridurre così le vibrazioni.
-  **Display LED:** Per ottimizzare le prestazioni e semplificare al massimo l'utilizzo dell'elettrodomestico, alcune lavabiancheria e alcuni frigoriferi sono dotati di un display LED che permette di visualizzare lo stato di funzionamento del prodotto.
-  **Filtri easy-to-clean:** L'opzione, tramite apposite spie di segnalazione, avverte della necessità della pulizia periodica dei filtri, onde evitare dimenticanze e così garantire nel tempo il perfetto funzionamento dell'asciugatrice. La comoda posizione dei filtri rendono la manutenzione rapida ed estremamente semplice.
-  **Opzione prelavaggio:** Programma prelavaggio indicato per capi particolarmente sporchi.
-  **Cotone:** Simbolo usato per indicare i programmi riferiti ai capi in cotone
-  **Scarico acqua:** Scarico acqua
-  **Rapido 14 min.:** Il programma Rapido 14 min. permette di lavare capi leggermente sporchi in brevissimo tempo.
-  **Controllo dei consumi idrici:** In tutti i modelli di lavabiancheria è presente il sistema di carico variabile, in base al quale la macchina diversifica automaticamente il ciclo di lavaggio e i tempi di funzionamento a seconda della quantità e del tipo di biancheria introdotta, consentendo un significativo risparmio di acqua e di energia elettrica.
-  **Blocco comandi:** L'opzione blocco comandi, presente su diverse tipologie di prodotti, permette di bloccare tutte le funzioni e i programmi impostati, nonché i comandi, per una totale sicurezza soprattutto in presenza di bambini.
-  **Oblò largo 34cm:** Le grandi dimensioni dell'oblò da 34 cm rendono le operazioni di carico e scarico del bucato ancora più agevoli e veloci favorendo la massima praticità d'uso.
-  **L'evoluzione Smeg verso modelli più intelligenti ed ecosostenibili ha portato alla scelta della tecnologia Inverter che riduce significativamente i consumi.**
-  **Antiallergico:** Programma studiato per coloro che hanno pelli sensibili. Combina un'azione di lavaggio e di risciacquo energica per capi, anche i più delicati, che necessitano di maggior cura e attenzione nell'eliminazione completa dei detergenti.
-  **Delicati 20°:** Programma ideale per indumenti delicati e in seta che richiedono una particolare attenzione nel lavaggio, utilizzando acqua a temperatura ambiente e lente rotazioni del cestello.
-  **Lavaggio indicato per lavare capi intimi delicati.**
-  **Risciacquo:** Risciacquo



Camicie: Programma specifico che consente di lavare le camicie con la massima cura, rispettando i tessuti e riducendo al minimo la formazione di pieghe, così da poter ottenere i migliori risultati di stiratura in tempi brevi.



Sport: Programma indicato per chi ama l'attività fisica che permette di lavare, in breve tempo, gli indumenti sottoposti a frequenti lavaggi garantendo la massima igiene e cura delle fibre.



Sintetici: Simbolo usato per i programmi sintetici



Lana: É un programma speciale pensato per rispondere alle esigenze di lavaggio di uno tra i capi di abbigliamento più diffusi in inverno. Consente di lavare i capi proteggendoli e mantenendoli morbidi e voluminosi.



Opzione rapido: Opzione che permette di ridurre i tempi del programma selezionato, quando i capi da lavare non necessitano di un lavaggio prolungato.



Profondità ridotta: Alcuni modelli hanno una profondità ridotta di 45, 40 o addirittura 34 cm per poter essere posizionate in spazi con dimensioni contenute, pur conservando una buona capacità di carico e la funzionalità delle versioni standard.



Opzione Vapore: L'opzione vapore disponibile su alcuni programmi è indicata per distendere le pieghe, rinfrescare i tessuti, neutralizzare gli odori e sciogliere lo sporco distruggendo gli allergeni in meno tempo rispetto al lavaggio del capo con immersione in acqua.



L'attenta progettazione della vasca e del cestello ha permesso di raggiungere una capacità di carico sino a 7 Kg di bucato nella lavabiancheria.



Ciclo speciale pensato per rispondere alle esigenze di lavaggio dei Jeans o dei capi scuri. Il programma consente di lavare i capi rispettandone i colori e limitando al minimo le pieghe grazie a una minima azione meccanica e a basse temperature.



Classe di efficienza energetica D