

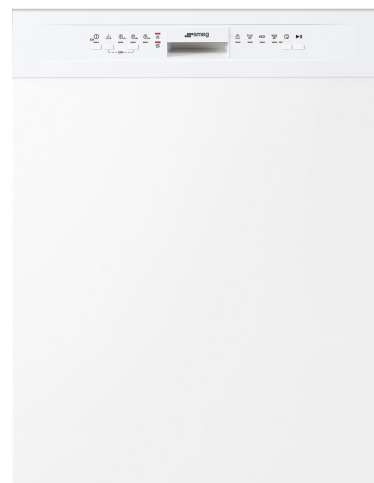





LSP292DB



Famiglia	Lavastoviglie
Colore	Bianco
Finitura	Bianco
Larghezza commerciale	60 cm
Altezza commerciale	82 cm
Installazione	Incasso sottotop
Pannello cucina	Non in dotazione
N° cesti	2
Motore	Inverter 2.0
Codice EAN	8017709307301



Programmi / Funzioni

Numero di programmi	5		
Temperature di lavaggio			
50	65		70
Ammollo			
ECO			
Mix			
Intensive			
1/2 Carico			

Opzioni



Opzione di partenza ritardata	3-6-9 ore	Opzione Extra Dry	Sì
--------------------------------------	-----------	--------------------------	----

Cestelli



Colore cestelli	Grigio	Dimensioni massime piatto caricabile su cestello superiore	25,0 cm
Colore componentistica cestelli	Grigio		

Maniglia	In plastica su cesto superiore e inferiore	Cestello inferiore	Con inserto abbattibile singolo
Cestello superiore	Con inserti fissi	Cestello inferiore con inserti rompi-goccia	Sì
Glass holder	Sì	Dimensioni massime piatto caricabile su cestello inferiore	30,0 cm
Regolazione in altezza del cestello superiore	Su tre livelli (5 cm)	Colore Componenti Interni	Verde
		Cestello portaposate	Sì

Caratteristiche Tecniche



Larghezza del prodotto (mm)	598 mm	Massima durezza dell'acqua	100°fH;58°dH
Profondità del prodotto (mm)	570 mm	Sistema di asciugatura	A condensazione naturale, con sistema Dry Assist + di apertura automatica della porta a fine ciclo
Altezza del Prodotto (mm)	818 mm	Protezione vapore	In plastica
Comandi	Elettronici	Materiale vasca	Acciaio inox
Grafica programmi	Simboli	Filtro	Acciaio inox
Indicatore on/off	Sì	Elemento riscaldante nascosto	Sì
Indicatore esaurimento sale	Spia	Cerniere	Bilancianti a fulcro fisso
Indicatore brillantante	Spia	Altezza minima e massima zoccolo	100 - 170 mm
Indicatore di fine ciclo	Spia, con segnale sonoro	Piedini regolabili	7 cm, da 820 a 890 mm
Sistema di lavaggio	Orbitale	Copertura posteriore	Sì
Terzo irroratore superiore	Singolo	Profondità lavastoviglie con anta aperta (mm)	1146
Decalcificatore	A regolazione elettronica	Piedino posteriore regolabile da davanti	Sì
Sistema protezione antiallagamento	Acquastop totale	Copertura superiore	In plastica
Alimentazione acqua	Singola; acqua fredda/calda fino a 60°C - risparmio energetico con acqua calda fino al 35%		

Prestazioni / Etichetta Energetica - Reg. 2019

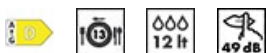

Classe di Efficienza Energetica	D	Durata del programma	4:10 h:min
Consumo energetico [per 100 cicli, basati sul programma eco]	84 kWh	Emissioni di rumore aereo	49 dB(A) re 1 pW
Capacità nominale (ps)	13	Classi di emissione di rumore aereo	C
Consumo di acqua [per ciclo]	12.0 l	Indice di Efficienza Energetica (IEE)	49.9

Collegamento Elettrico

Spina	(F;E) Schuko	Frequenza	50 Hz
Potenza installata	1800 W	Tipo di connessione	Monofase
Corrente	10 A	Lunghezza cavo di alimentazione	140 cm
Tensione	220-240 V		

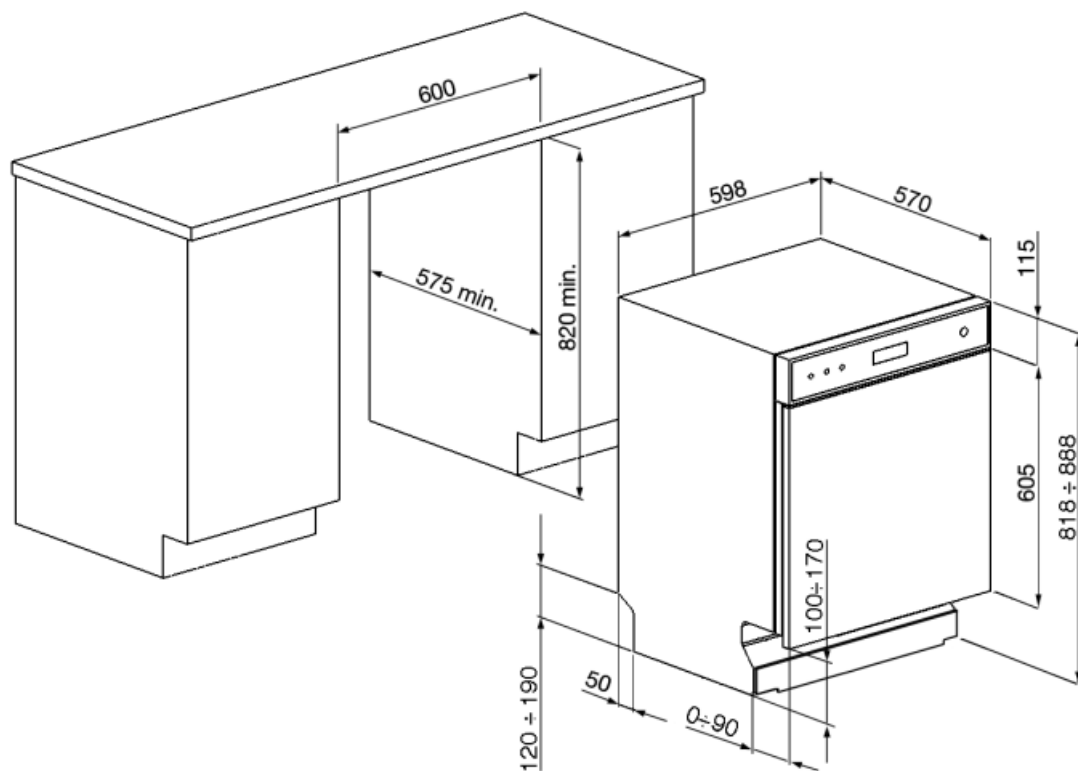

Accessori non inclusi

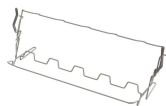

KITGH

Kit portacalici da vino. Si installa nel primo cesto se gli inserti sono abbattibili



KITPLV2

Kit di prolunga per lavastoviglie e lavabiancheria: lunghezza mt. 2

KITPL60FABX

Kit zoccolo di colore Inox regolabile in altezza, da installare su tutti i modelli di lavastoviglie a scomparsa totale o sottotop con cerniere a fulcro fisso. Può essere installato anche su modelli con cerniere a fulcro variabile e Flexifit



KITPL60FABB

Kit zoccolo di colore Bianco regolabile in altezza, da installare su tutti i modelli di lavastoviglie a scomparsa totale o sottotop con cerniere a fulcro fisso. Può essere installato anche su modelli con cerniere a fulcro variabile e Flexifit

KITPL60FABN

Kit zoccolo di colore Nero regolabile in altezza, da installare su tutti i modelli di lavastoviglie a scomparsa totale o sottotop con cerniere a fulcro fisso. Può essere installato anche su modelli con cerniere a fulcro variabile e Flexifit



Prodotti alternativi

















LSP292DN



LSP292DX

Glossario simboli

- | | |
|--|---|
|  <p>Inseri Rompi-goccia: Alcuni modelli di lavastoviglie, sono forniti di inserti Rompi-goccia per il cestello inferiore, utili a migliorare l'asciugatura dei piatti senza lasciare aloni.</p> |  <p>Alta 82 cm</p> |
|  <p>Delay timer: Con l'opzione Delay timer è possibile posticipare la partenza del programma desiderato fino a 24h per programmare il funzionamento della lavastoviglie nella fascia oraria desiderata (es. notturna). Alla chiusura della porta la lavastoviglie eseguirà un prelavaggio, terminato il quale entrerà in funzione il "ritardo programma" impostato.</p> |  <p>Il livello di Silenziosità è ottenuto grazie ad un eccellente isolamento e speciali dispositivi, studiati appositamente per attutire il suono generato durante il funzionamento della lavastoviglie. In gamma sono presenti modelli con vari livelli di silenziosità.</p> |
|  <p>Sistema Orbitale: Il Sistema Orbitale, è costituito da un doppio irroratore che, grazie a rotazioni sovrapposte e contemporanee, permette all'acqua di raggiungere uniformemente tutto lo spazio interno per risultati di lavaggio eccellenti.</p> |  <p>Quotidiano mezzo carico: Il programma Quotidiano mezzo carico è studiato per lavare poche stoviglie normalmente sporche.</p> |
|  <p>Eco: Il programma Eco è adatto per lavare stoviglie normalmente sporche. Utilizzando il programma Eco sono garantite le migliori prestazioni in termini di efficienza energetica.</p> |  <p>Normale: Il programma Normale è indicato per stoviglie miste e pentole di uso quotidiano, senza particolari incrostazioni.</p> |
|  <p>Ammollo: Il programma Ammollo è pensato per prelavare a freddo le pentole e le stoviglie, in attesa di un ulteriore e più approfondito lavaggio.</p> |  <p>Ultraclean: Il programma Ultraclean, terminando con un risciacquo antibatterico a 70°C, assicura un'azione battericida aggiuntiva e una profonda pulizia delle stoviglie.</p> |
|  <p>13 coperti: La gamma Smeg comprende lavastoviglie con capacità 7, 10, 12, 13 e 14 coperti a seconda dei modelli.</p> |  <p>Acquastop Totale: Il dispositivo Acquastop Totale esclude la possibilità di allagamenti mediante un microinterruttore posto sotto la vasca che blocca istantaneamente l'ingresso dell'acqua nella macchina. Un'ulteriore sicurezza è garantita da una valvola posta sul tubo di carico che ne rileva eventuali perdite.</p> |
|  <p>Watersave: E' un sistema di gestione dell'acqua che, garantendo i migliori risultati di lavaggio e i minori consumi di energia, consente di lavare un pieno carico con solo 12 litri di acqua.</p> |  <p>EXTRA DRY L'opzione aggiunge un risciacquo caldo che garantisce una migliore asciugatura delle stoviglie.</p> |
|  <p>Classe di efficienza energetica D</p> | |