

OptiPlex 5480 All-In-One

Configurazione e specifiche



Messaggi di N.B., Attenzione e Avvertenza

 **N.B.:** un messaggio N.B. (Nota Bene) indica informazioni importanti che contribuiscono a migliorare l'utilizzo del prodotto.

 **ATTENZIONE:** un messaggio di ATTENZIONE evidenzia la possibilità che si verifichi un danno all'hardware o una perdita di dati ed indica come evitare il problema.

 **AVVERTENZA:** un messaggio di AVVERTENZA evidenzia un potenziale rischio di danni alla proprietà, lesioni personali o morte.

1 Configurare il computer.....	4
2 Viste di OptiPlex 5480 All-In-One.....	15
Parte anteriore.....	15
Fotocamera retraibile.....	16
Sinistra.....	17
Destra.....	19
Parte posteriore.....	21
Parte inferiore.....	24
Layout della scheda di sistema.....	26
3 Specifiche di OptiPlex 5480 All-In-One.....	28
Dimensioni e peso.....	28
Processori.....	28
Chipset.....	29
Sistema operativo.....	30
Memoria.....	30
Porte e connettori.....	31
Comunicazioni.....	32
Audio.....	32
Archiviazione.....	33
Memoria Intel Optane.....	33
Lettore di schede multimediali.....	34
Fotocamera.....	34
Alimentatore.....	35
Display.....	35
Video.....	36
Ambiente del computer.....	37
Sicurezza.....	37
Protezione dei dati.....	38
Caratteristiche ambientali.....	38
Normative.....	38
Accessori.....	39
Assistenza e supporto.....	40
4 Come ottenere assistenza e contattare Dell.....	41

Configurare il computer

1. Impostare il piedistallo.

Tabella 1. Installazione dei supporti

Supporti	Installazione dei supporti
Supporto fisso	

Tabella 1. Installazione dei supporti(continua)

Supporti	Installazione dei supporti
Piedistallo articolato	
Supporto ad altezza regolabile	<p>N.B.: Seguire la stessa procedura per installare il supporto regolabile in altezza con l'unità del disco ottico.</p>

Tabella 1. Installazione dei supporti(continua)

Supporti	Installazione dei supporti
	

2. Impostare la tastiera e il mouse.

 **N.B.:** Per le istruzioni di configurazione, consultare la documentazione fornita con la tastiera e il mouse.





3. Instradare il cavo di alimentazione nel supporto, quindi collegarlo.

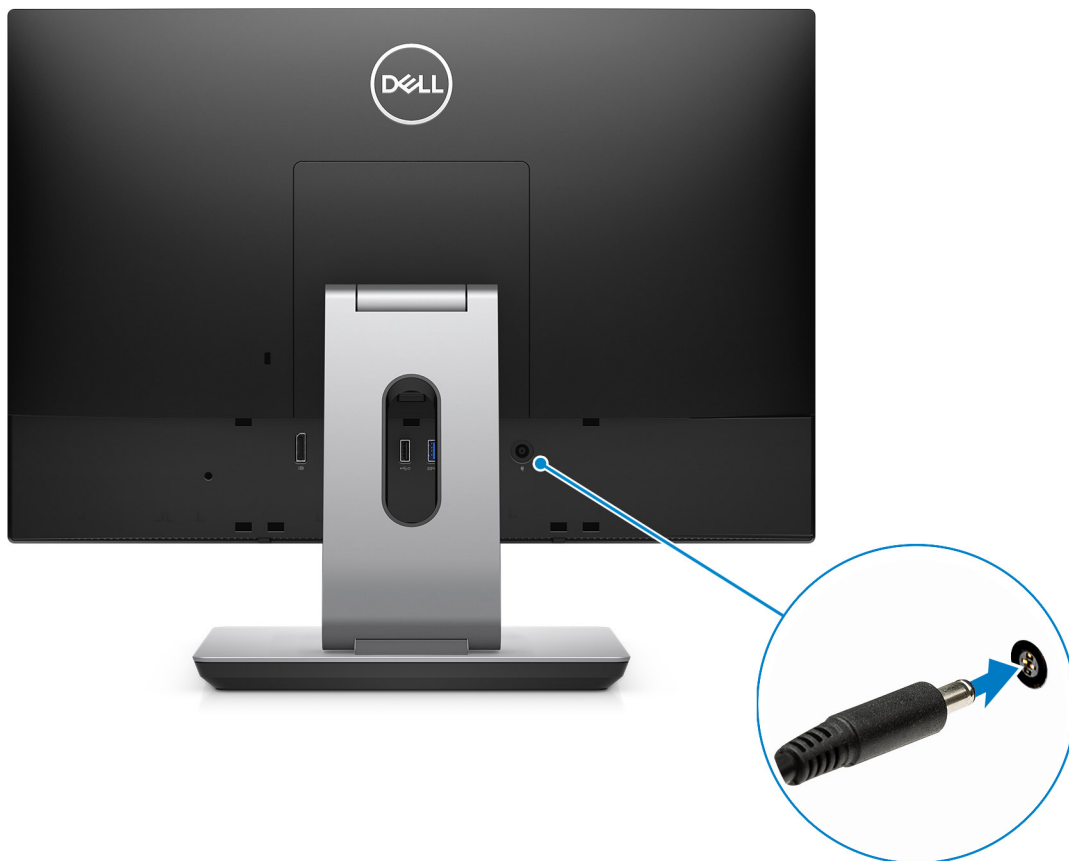



4. Premere il pulsante di alimentazione.





5. Completare l'installazione di Windows.

Seguire le istruzioni visualizzate sullo schermo per completare la configurazione. Durante la configurazione, Dell consiglia di:

- Connettersi a una rete per gli aggiornamenti di Windows.

i **N.B.: Se si sta effettuando la connessione a una rete wireless fili protetta, immettere la password per l'accesso alla rete wireless quando richiesto.**

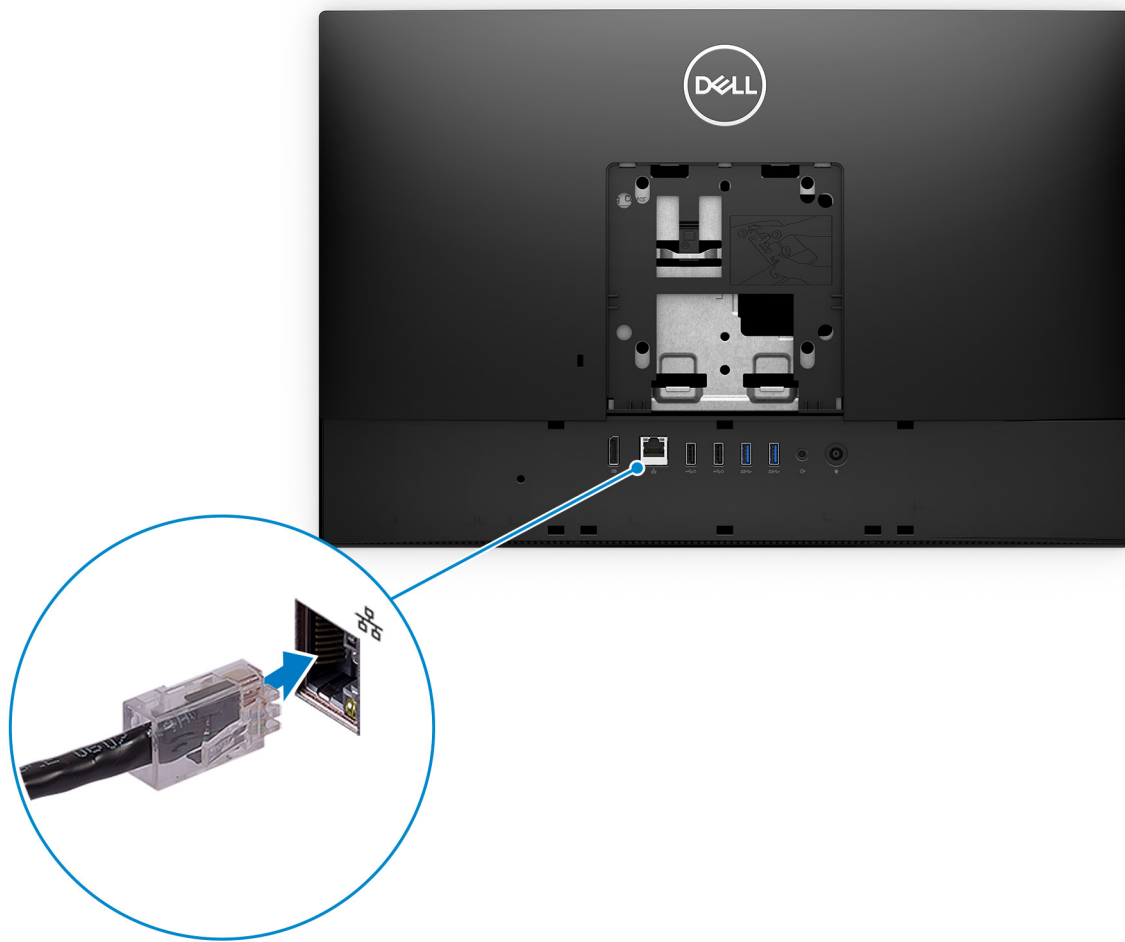

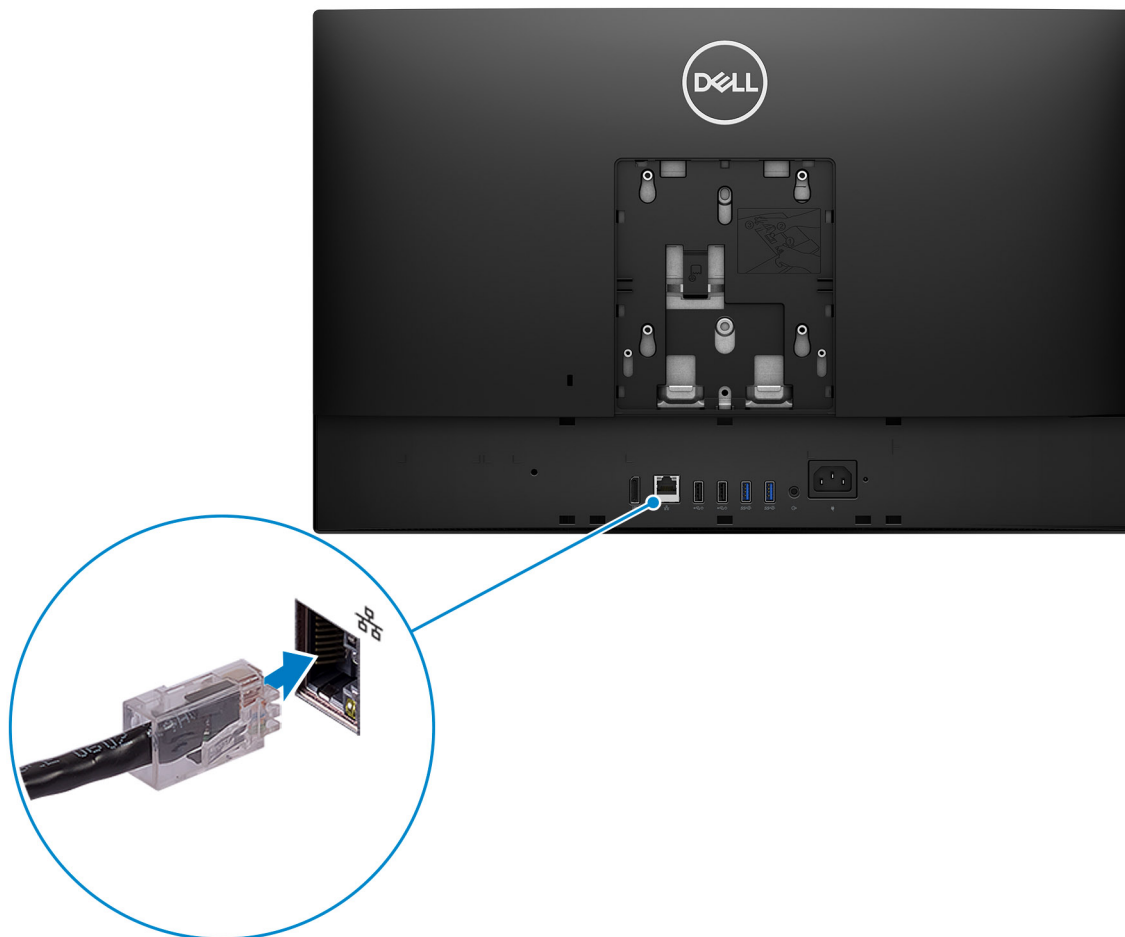

- Quando si è collegati a Internet, creare oppure accedere con un account Microsoft. Se non si è connessi a Internet, creare un account offline.
- Nella schermata **Supporto e protezione**, immettere le informazioni di contatto.

6. Individuare e utilizzare le app Dell dal menu Start di Windows (consigliato)

Tabella 2. Individuare le applicazioni di Dell

Risorse	Descrizione
	<p>SupportAssist</p> <p>Controlla in modo proattivo lo stato hardware e software del computer. Lo strumento SupportAssist OS Recovery consente di risolvere i problemi del sistema operativo. Per ulteriori informazioni, fare riferimento alla documentazione di SupportAssist all'indirizzo www.dell.com/support.</p> <p>ⓘ N.B.: NOTA: In SupportAssist, fare clic sulla data di scadenza della garanzia per rinnovare o aggiornare la garanzia.</p>
	<p>Dell Update</p> <p>Aggiorna il computer con correzioni critiche e i più recenti driver di dispositivo non appena disponibili. Per ulteriori informazioni su Dell Update, consultare l'articolo della knowledge base SLN305843 alla pagina www.dell.com/support.</p>
	<p>Dell Digital Delivery</p> <p>Scaricare le applicazioni software, acquistate ma non preinstallate sul computer. Per ulteriori informazioni sull'uso di Dell Digital Delivery, consultare l'articolo della knowledge base 153764 alla pagina www.dell.com/support.</p>

Viste di OptiPlex 5480 All-In-One

Parte anteriore

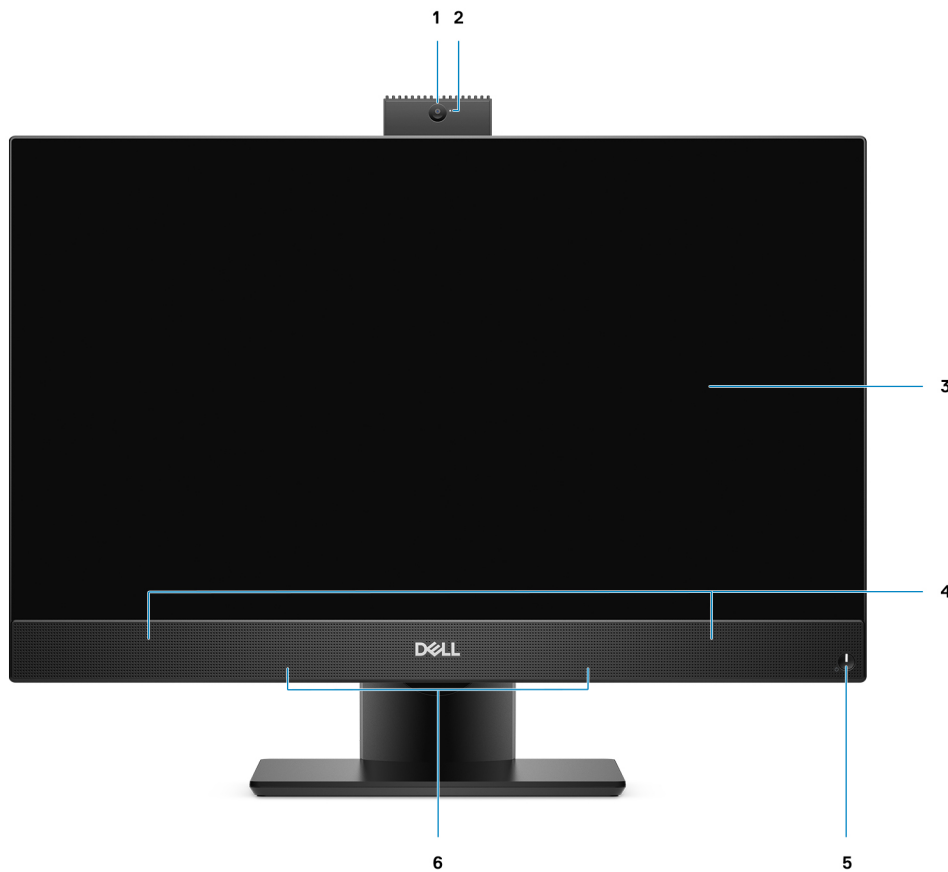

- | | |
|--|---|
| 1. Webcam Full HD | 2. Indicatore di stato della fotocamera |
| 3. Display | 4. Altoparlanti |
| 5. Accensione/Indicatore di stato dell'alimentazione | 6. Microfoni array |

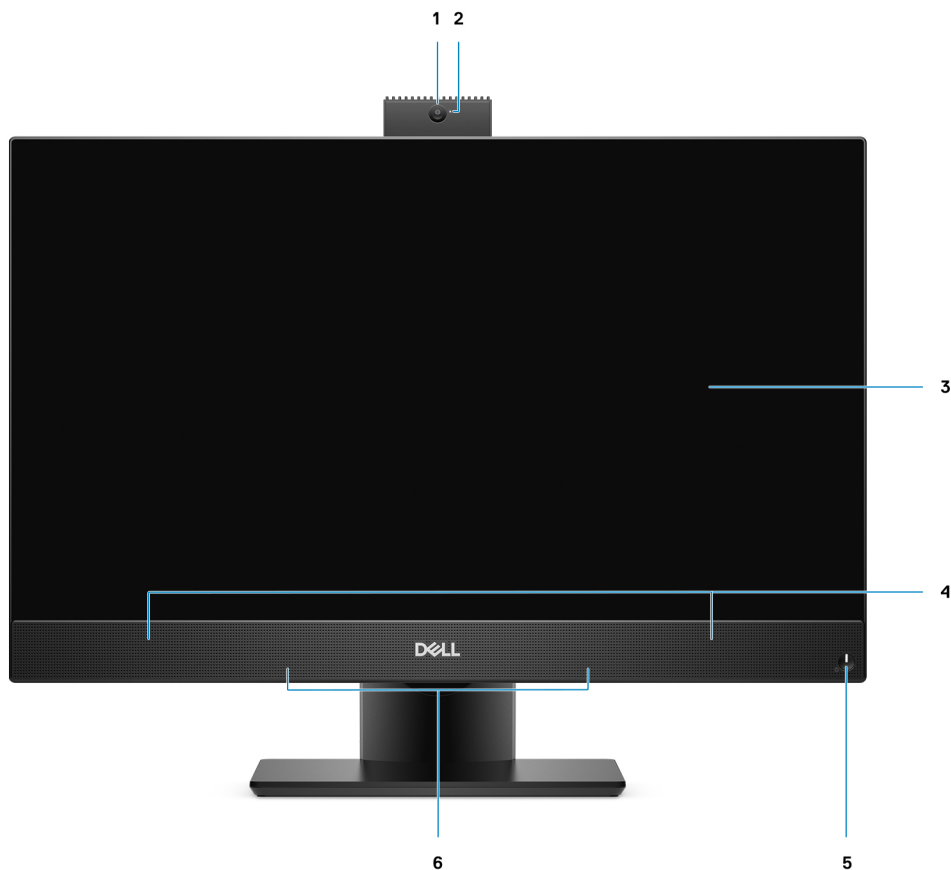

- | | |
|--|---|
| 1. Webcam Full HD | 2. Indicatore di stato della fotocamera |
| 3. Display | 4. Altoparlanti |
| 5. Accensione/Indicatore di stato dell'alimentazione | 6. Microfoni array |

Fotocamera retraibile

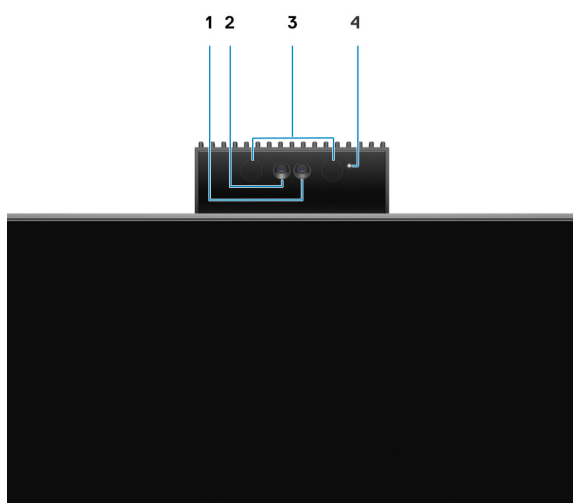

i **N.B.:** A seconda della configurazione ordinata, il computer disporrà di una sola fotocamera o di entrambe le fotocamere con una a infrarossi.

1. Fotocamera
2. Fotocamera a infrarossi
3. Trasmettitore a infrarossi
4. Indicatore di stato della fotocamera

Sinistra

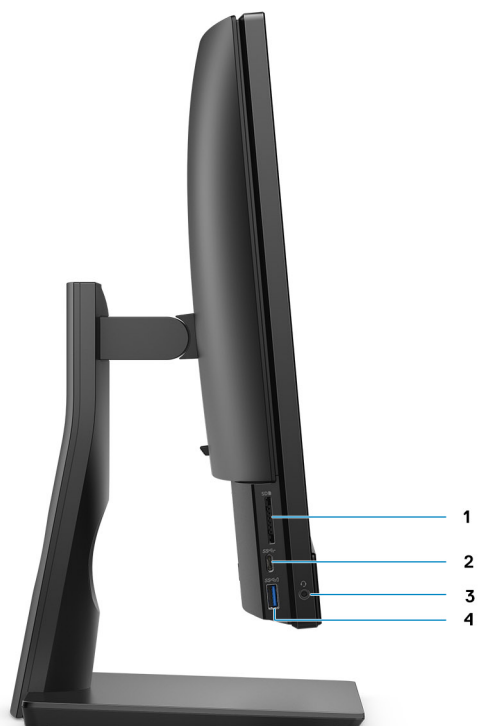

1. Slot per schede SD 3.0
3. Jack audio universale

2. Porta USB 3.2 Gen 1 (Type-C)
4. Porta USB 3.2 Gen 1 Type-A con PowerShare

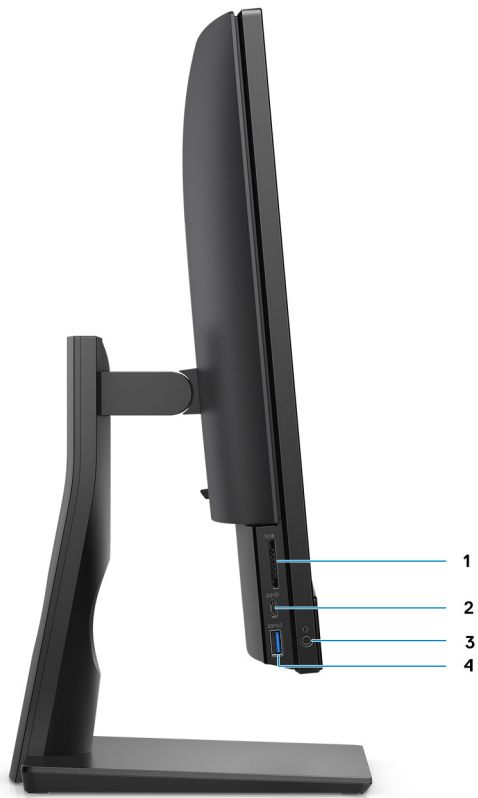

1. Slot per schede SD 4.0
3. Jack audio universale

2. Porta USB 3.2 Gen 2 Type-C
4. Porta USB 3.2 Gen 1 Type-A con PowerShare

Destra

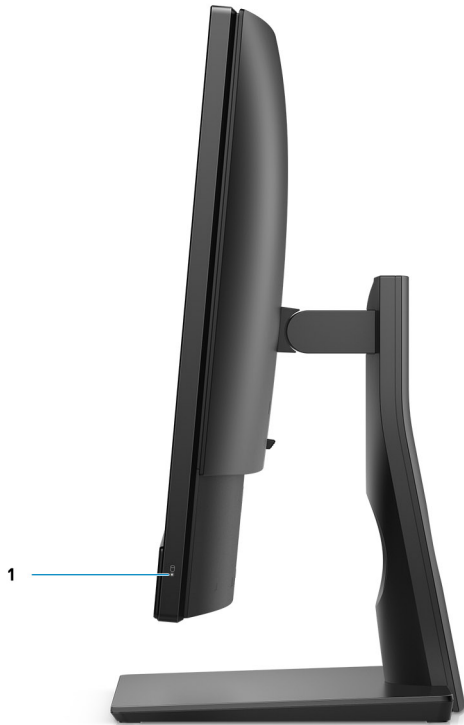

1. indicatore di stato del disco rigido



1. indicatore di stato del disco rigido

Parte posteriore



- 1. Coperchio posteriore
- 2. Coperchio del supporto
- 3. Slot cavo di protezione Kensington
- 4. Coperchio posteriore inferiore
- 5. Supporto

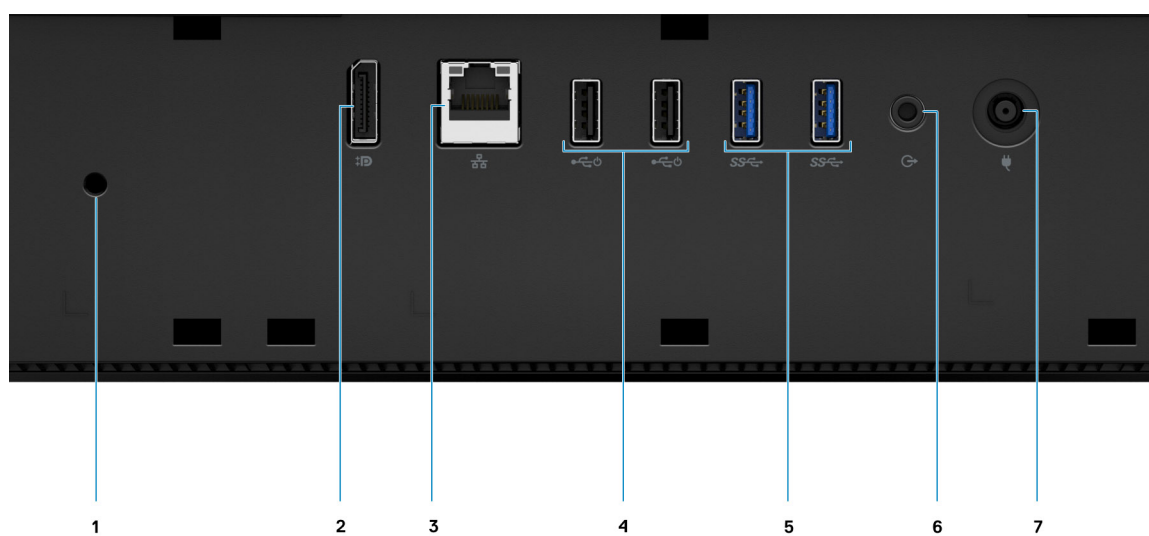

- 1. Foro della vite del copricavo
- 2. Porta DP++ 1.4/HDCP 2.3

3. 1 porta RJ-45 da 10/100/1000 Mb/s
5. Porte USB 3.2 Gen 1 Type-A
7. Connettore di alimentazione

4. Porte USB 2.0 (con Smart Power On)
6. Porta uscita linea audio

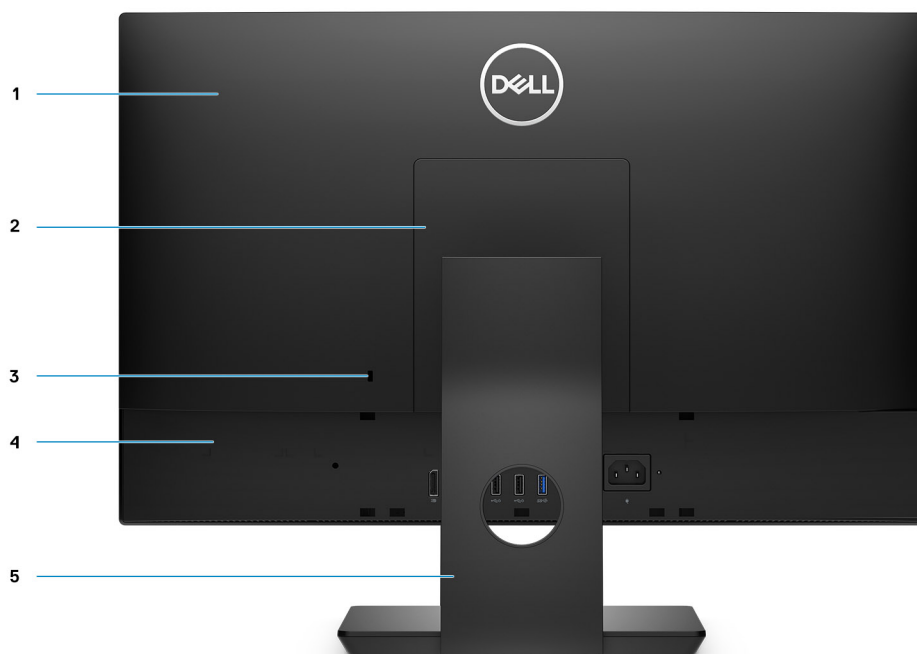

1. Coperchio posteriore
3. Slot cavo di protezione Kensington
5. Supporto

2. Coperchio del supporto
4. Coperchio posteriore inferiore

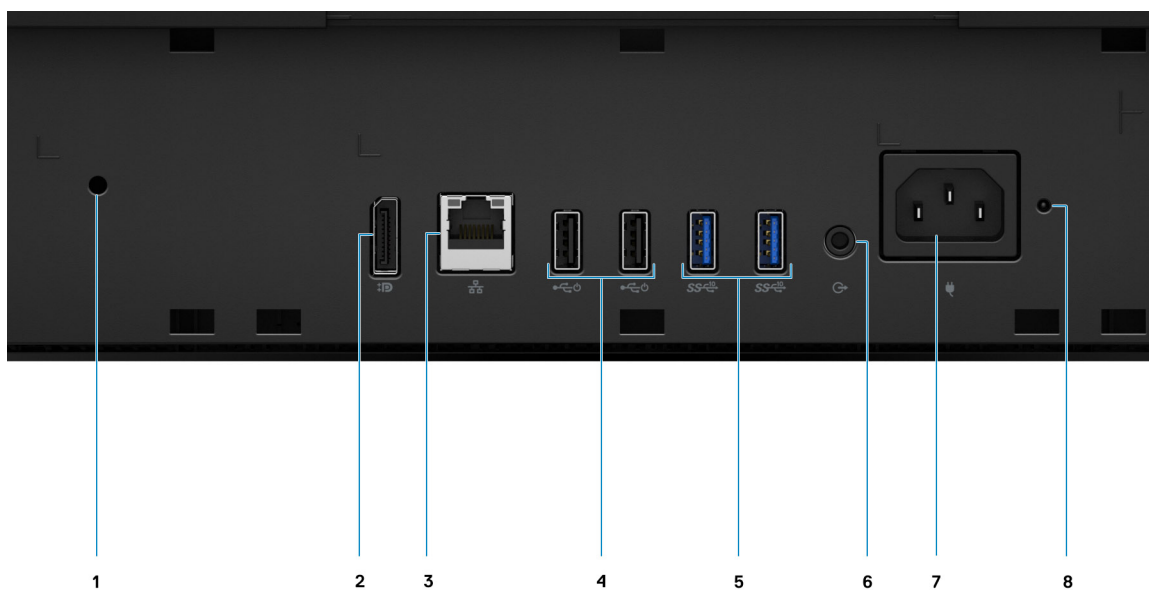

- | | |
|---|--|
| <ol style="list-style-type: none"> 1. Foro della vite del copricavo 3. 1 porta RJ-45 da 10/100/1000 Mb/s 5. Porte USB 3.2 Gen 2 Type-A 7. Connettore di alimentazione | <ol style="list-style-type: none"> 2. Porta DP++ 1.4/HDCP 2.3 4. Porte USB 2.0 (con Smart Power On) 6. Porta uscita linea audio 8. LED indicatore di stato dell'alimentatore |
|---|--|

Parte inferiore

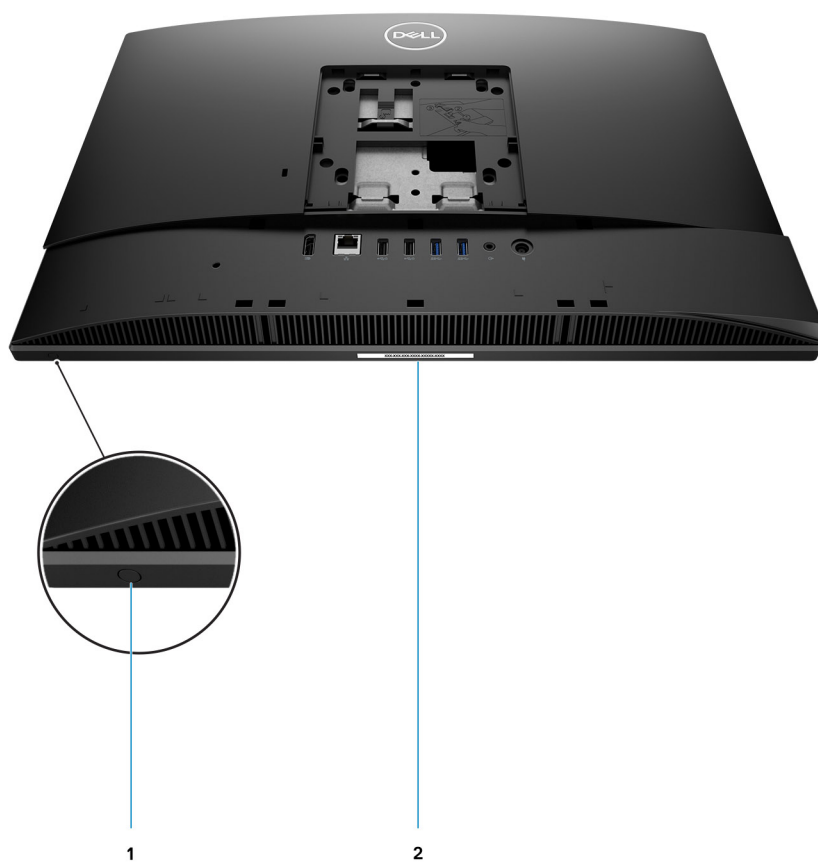

1. Pulsante di autotest incorporato del display
2. Etichetta Codice di matricola

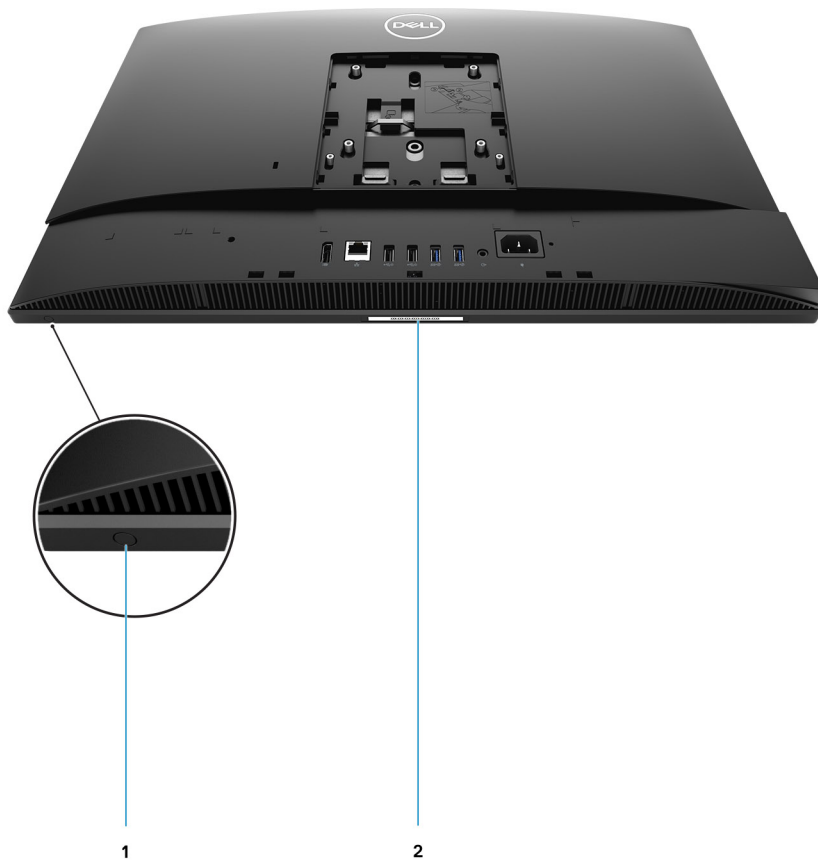

1. Pulsante di autotest incorporato del display
2. Etichetta Codice di matricola

Layout della scheda di sistema

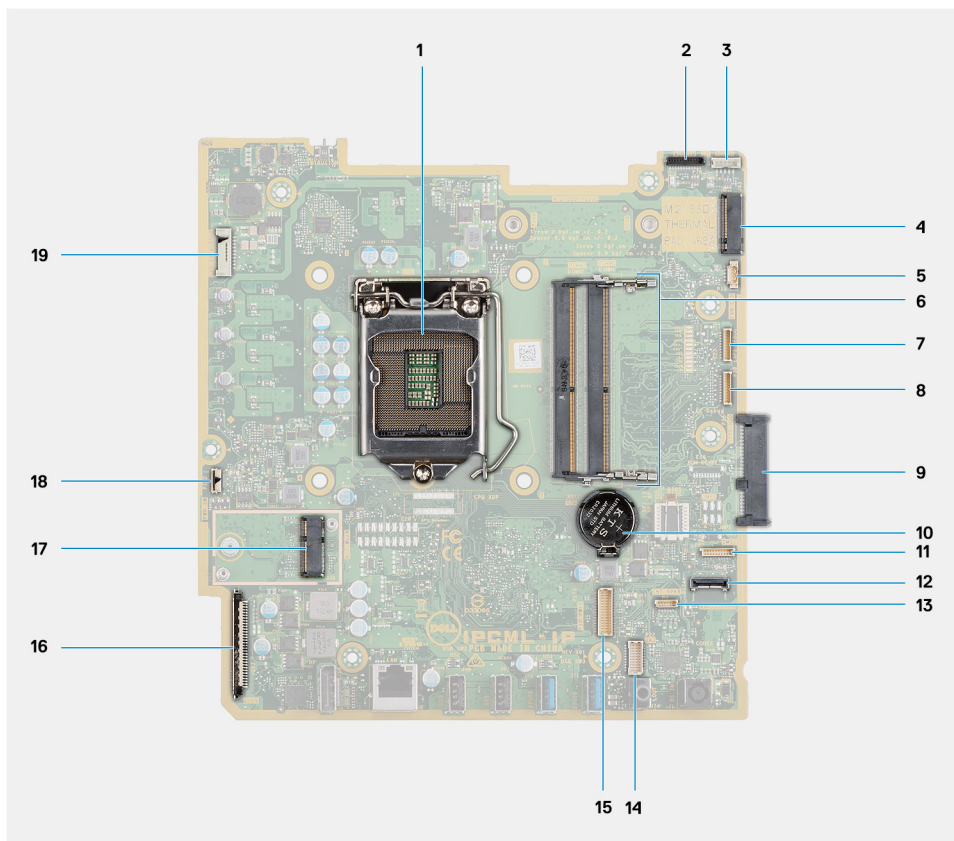

- | | |
|---|--|
| 1. Processore | 2. Connettore del cavo della fotocamera |
| 3. Connettore del cavo del touch-screen | 4. Connettore PCIe Intel Optane/unità SSD M. 2 2230/2280 |
| 5. Connettore del cavo della ventola di sistema | 6. Modulo di memoria |
| 7. Connettore del cavo della scheda di debug eSPI | 8. Connettore di debug EC |
| 9. Connettore del disco rigido | 10. Batteria a pulsante |
| 11. Connettore del cavo del modulo del microfono | 12. Connettore del cavo del segnale SIO |
| 13. Connettore del cavo dell'altoparlante | 14. Connettore del cavo della scheda audio |
| 15. Connettore del cavo dell'alimentatore SIO | 16. Connettore del cavo del display |
| 17. Connettore WLAN M.2 | 18. Connettore del cavo del pulsante di accensione |
| 19. Connettore del cavo per la retroilluminazione del display | |

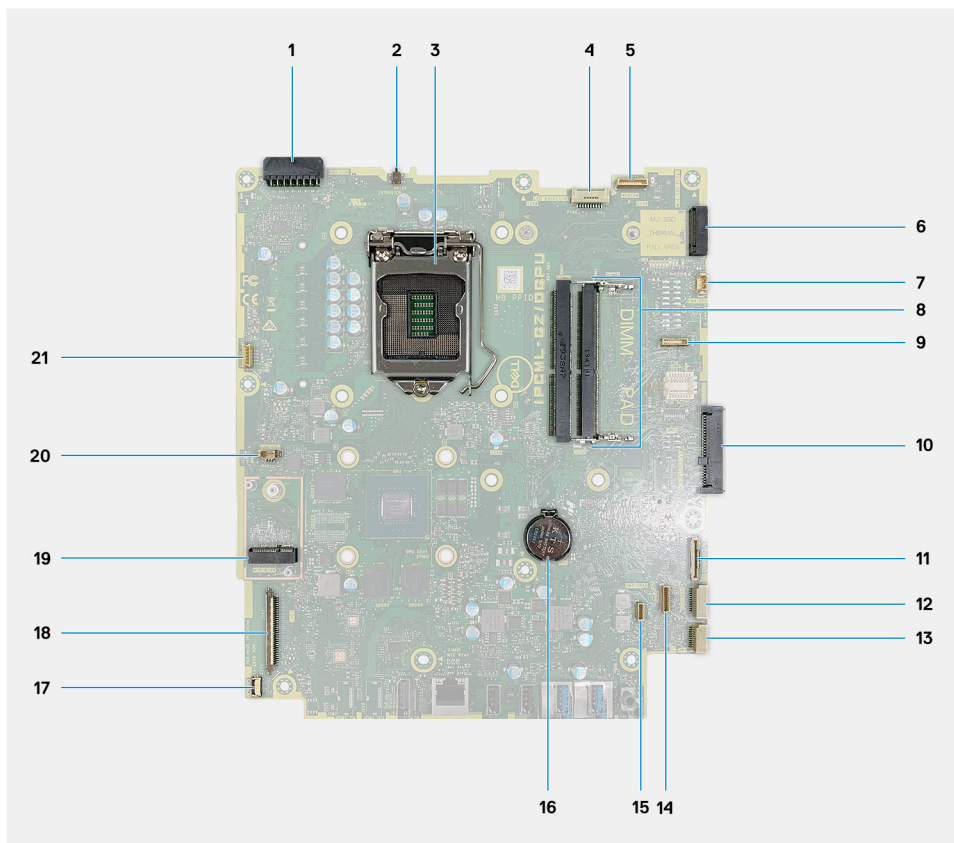

- | | |
|--|--|
| 1. Connettore della PSU | 2. Interruttore di intrusione |
| 3. Processore | 4. Connettore del cavo per la retroilluminazione del display |
| 5. Connettore del cavo della fotocamera | 6. Connettore PCIe Intel Optane/unità SSD M. 2 2230/2280 |
| 7. Connettore del cavo della ventola di sistema | 8. Modulo di memoria |
| 9. Connettore LPC di schede di debug | 10. Connettore del disco rigido |
| 11. Connettore del cavo del segnale SIO | 12. Connettore del cavo dell'alimentatore SIO |
| 13. Connettore del cavo della scheda audio | 14. Connettore del cavo del modulo del microfono |
| 15. Connettore del cavo dell'altoparlante | 16. Batteria a pulsante |
| 17. Connettore del cavo del pulsante di accensione | 18. Connettore del cavo del display |
| 19. Connettore WLAN M.2 | 20. Connettore del cavo dell'unità di alimentazione (PSU) |
| 21. Connettore del cavo del touch-screen | |

Specifiche di OptiPlex 5480 All-In-One

Dimensioni e peso

Tabella 3. Dimensioni e peso

Descrizione	Valori per touch-screen	Valori per display non touch-screen
Altezza	344 mm (13,54 pollici)	344,00 mm (13,54 pollici)
Larghezza	540.20 mm (21.26 pollici)	540.20 mm (21.26 pollici)
Profondità	52.80 mm (2.07 pollici)	52.80 mm (2.07 pollici)
Peso (massimo)	6,30 Kg (13,88 libbre)	6,59 kg (14,52 lb)
Peso (minimo)	5,85 kg (12,89 lb)	5.84 kg (12,89 lb)

i N.B.: Il peso del sistema può variare a seconda della configurazione ordinata e della variabilità produttiva.

Processori

i N.B.: I Global Standard Product (GSP) sono un sottoinsieme di prodotti legati a Dell gestiti per la disponibilità e le transizioni sincronizzate su base globale. Essi garantiscono la disponibilità della stessa piattaforma per l'acquisto in tutto il mondo. Ciò consente ai clienti di ridurre il numero di configurazioni gestite su base mondiale, riducendo così i costi. Inoltre consente alle aziende di implementare standard IT globali basandosi su configurazioni specifiche di un prodotto in tutto il mondo.

Device Guard (DG) e Credential Guard (CG) sono le nuove funzionalità di protezione disponibili ora solo su Windows 10 Enterprise. Device Guard è una combinazione di funzioni di sicurezza hardware e software correlate all'azienda. Quando si configurano insieme, blocca un dispositivo in modo che possa eseguire solo applicazioni attendibili. Se non si tratta di un'applicazione affidabile, non può essere eseguita. Credential Guard utilizza la sicurezza basata su virtualizzazione per isolare le credenziali in modo che possa accedervi solo il software con privilegi di sistema. L'accesso non autorizzato alle credenziali può provocare attacchi che ne comportano il furto. Credential Guard impedisce questi attacchi proteggendo gli hash delle password NTLM e i ticket Kerberos Ticket Granting.

i N.B.: I numeri del processore non sono indicativi delle prestazioni. La disponibilità del processore è soggetta a modifiche e può variare in base alla regione o al paese.

Tabella 4. Processori per la configurazione con scheda grafica dedicata

Processori	Potenza	Numero di core	Numero di thread	Velocità	Memoria cache	Scheda grafica integrata
Intel Core i3-10100 di decima generazione	65 W	4	8	Da 3,6 GHz a 4,3 GHz	6 MB	Scheda grafica Intel UHD 630
Intel Core i3-10300 di decima generazione	65 W	4	8	Da 3.7 GHz a 4.4 GHz	8 MB	Scheda grafica Intel UHD 630
Intel Core i5-10400 di decima generazione	65 W	6	12	Da 2.9 GHz a 4,3 GHz	12 MB	Scheda grafica Intel UHD 630
Intel Core i5-10500 di decima generazione	65 W	6	12	Da 3.1 GHz a 4.5 GHz	12 MB	Scheda grafica Intel UHD 630

Tabella 4. Processori per la configurazione con scheda grafica dedicata(continua)

Processori	Potenza	Numero di core	Numero di thread	Velocità	Memoria cache	Scheda grafica integrata
Intel Core i5-10600 di decima generazione	65 W	6	12	Da 3.3 GHz a 4.8 GHz	12 MB	Scheda grafica Intel UHD 630
Intel Core i7-10700 di decima generazione	65 W	8	16	2,9 GHz/4,8 GHz	16 MB	Scheda grafica Intel UHD 630

Tabella 5. Processori per la configurazione con scheda grafica integrata

Processori	Potenza	Numero di core	Numero di thread	Velocità	Memoria cache	Scheda grafica integrata
Intel Pentium Gold G6400T di decima generazione	35 W	2	4	3,4 GHz	4 MB	Scheda grafica Intel UHD 610
Intel Pentium Gold G6500T di decima generazione	35 W	2	4	3,5 GHz	4 MB	Scheda grafica Intel UHD 630
Intel Core i3-10100T di 10° generazione	35 W	4	8	Da 3,0 GHz a 3,8 GHz	6 MB	Scheda grafica Intel UHD 630
Intel Core i3-10300T di 10° generazione	35 W	4	8	Da 3,0 GHz a 3,9 GHz	8 MB	Scheda grafica Intel UHD 630
Intel Core i5-10400T di decima generazione	35 W	6	12	Da 2.0 GHz a 3.6 GHz	12 MB	Scheda grafica Intel UHD 630
Intel Core i5-10500T di decima generazione	35 W	6	12	Da 2.3 GHz a 3,8 GHz	12 MB	Scheda grafica Intel UHD 630
Intel Core i5-10600T di decima generazione	35 W	6	12	Da 2.4 GHz a 4.0 GHz	12 MB	Scheda grafica Intel UHD 630
Intel Core i7-10700T di decima generazione	35 W	8	16	Da 2.0 GHz a 4.5 GHz	16 MB	Scheda grafica Intel UHD 630

Chipset

Tabella 6. Chipset

Descrizione	Valori
Chipset	Intel Q470
Processore	Intel Core i3/i5/i7 di decima generazione, Intel Pentium Gold
Larghezza bus memoria DRAM	<ul style="list-style-type: none"> • 64 bit (per canale singolo) • 128 bit (per canale doppio)
Flash EPROM	32 MB
bus PCIe	Fino a Gen 3
Memoria non volatile	Sì
Configurazione SPI (Serial Peripheral Interface) del BIOS	256 Mbit (32 MB) situati su SPI_FLASH

Tabella 6. Chipset(continua)

Descrizione	Valori
Trusted Platform Module (TPM) 2.0 (compatibile con TPM dedicato)	24 KB situati su TPM 2.0 nel chipset
Firmware-TPM (TPM dedicato disabilitato)	Per impostazione predefinita, la funzionalità Platform Trust Technology è visibile al sistema operativo.
EEPROM scheda NIC	Configurazione LOM contenuta all'interno di SPI Flash ROM anziché LOM e-fuse

Sistema operativo

- Windows 10 Home a 64 bit
- Windows 10 IoT Enterprise 2019 LTSC (solo OEM)
- Windows 10 Professional (64 bit)
- Windows 10 Pro Education a 64 bit
- Ubuntu 18.04 (64 bit)

Per ulteriori informazioni sull'immagine di ripristino del sistema operativo Dell, consultare Come scaricare e utilizzare l'immagine di ripristino del sistema operativo Dell in Microsoft Windows, sul [sito di supporto Dell](#).

Piattaforma commerciale Windows 10 N-2 e 5 anni di supporto del sistema operativo:

Tutte le piattaforme commerciali di nuova introduzione nel 2019 e in seguito (Latitude, OptiPlex e Precision) sono idonee e verranno fornite con la versione Windows 10 semiannuale di canale più recente (N), mentre sono idonee ma non verranno fornite con le due versioni precedenti (N-1 e N-2). OptiPlex 5480 All-In-One verrà fornita in RTS con Windows 10 versione v19H2 al lancio, che determinerà le versioni N-2 inizialmente idonee per la piattaforma.

Per le future versioni di Windows 10, Dell continuerà a testare la piattaforma commerciale con le nuove versioni durante la produzione del dispositivo e per cinque anni durante il periodo successivo, inclusi gli aggiornamenti di autunno e primavera di Microsoft.

Per ulteriori informazioni sull'N-2 e i 5 anni di supporto del sistema operativo di Windows N-2, consultare la Dell Windows As a Service (WaaS) sul [sito di supporto Dell](#).

EOML 411

OptiPlex 5480 AI-I-One continuerà a testare le release della versione Semi-Annual Channel imminente di Windows 10 per cinque anni dopo la produzione, incluse le release di autunno e primavera di Microsoft.

Memoria

Tabella 7. Specifiche della memoria

Descrizione	Valori
Slot	Due slot SO-DIMM
Tipo	DDR4 (non ECC)
Velocità	2666 MHz/2933 MHz
Memoria massima	64 GB
Memoria minima	4 GB
Capacità di memoria per slot	4 GB, 8 GB, 16 GB, 32 GB
Configurazioni supportate	<ul style="list-style-type: none"> • 4 GB, 1 da 4 GB, 2.666 MHz per processori Intel Core i3/i5, processori Pentium, 2.933 MHz per processori Intel Core i7 • 8 GB, 1 da 8 GB, 2.666 MHz per processori Intel Core i3/i5, processori Pentium, 2.933 MHz per processori Intel Core i7

Tabella 7. Specifiche della memoria(continua)

Descrizione	Valori
	<ul style="list-style-type: none"> 8 GB, 2 da 4 GB, 2.666 MHz per processori Intel Core i3/i5, processori Pentium, 2.933 MHz per processori Intel Core i7 16 GB, 1 da 16 GB, 2.666 MHz per processori Intel Core i3/i5, processori Pentium, 2.933 MHz per processori Intel Core i7 16 GB, 2 da 8 GB, 2.666 MHz per processori Intel Core i3/i5, processori Pentium, 2.933 MHz per processori Intel Core i7 32 GB, 1 da 32 GB, 2.666 MHz per processori Intel Core i3/i5, processori Pentium, 2.933 MHz per processori Intel Core i7 32 GB, 2 da 16 GB, 2.666 MHz per processori Intel Core i3/i5, processori Pentium, 2.933 MHz per processori Intel Core i7 64 GB, 2 da 32 GB, 2.666 MHz per processori Intel Core i3/i5, processori Pentium, 2.933 MHz per processori Intel Core i7

Porte e connettori

Tabella 8. Porte e connettori esterni

Descrizione	Valori
Esterna:	
Rete	1 porta RJ-45 da 10/100/1000 Mbps (posteriore)
USB	<ul style="list-style-type: none"> Una porta USB 3.2 Gen 2 Type-C (laterale) Una porta USB 3.2 Gen 1 Type-A con PowerShare (laterale) 2 porte USB 2.0 con Smart Power On (posteriori) Due porte USB 3.2 Gen 2 Type-A (posteriori)
Audio	<ul style="list-style-type: none"> Un jack audio universale (laterale) Una porta audio linea in uscita (posteriore)
Video	Una porta DP++ 1.4/HDCP 2.3 (posteriore)
Lettore di schede di memoria	Uno slot per scheda SD 4.0 (laterale)
Porta di docking	Non supportata
Porta adattatore di alimentazione	Non supportata
Sicurezza	1 slot cavo di protezione Kensington

Tabella 9. Porte e connettori interni

Descrizione	Valori
Interna:	
M.2	<ul style="list-style-type: none"> Uno slot M.2 2230 per scheda Wi-Fi e Bluetooth Uno slot M.2 2230/2280 per unità a stato solido/Intel Optane <p>N.B.: Per ulteriori informazioni sulle caratteristiche dei vari tipi di schede M.2, consultare l'articolo della knowledge base SLN301626.</p>

Comunicazioni

Ethernet

Tabella 10. Specifiche Ethernet

Descrizione	Valori
Numero di modello	Intel i219LM
Velocità di trasferimento	10/100/1000 Mb/s

Modulo wireless

Tabella 11. Specifiche dei moduli wireless

Descrizione	Valori	
Numero di modello	Intel Wi-Fi 6 AX201	Qualcomm QCA61x4A
Velocità di trasferimento	Fino a 2400 Mb/s	Fino a 867 Mb/s
Bande di frequenza supportate	2,4 GHz/5 GHz	2,4 GHz/5 GHz
Standard wireless	<ul style="list-style-type: none">Wi-Fi 802.11 a/b/gWi-Fi 4 (WiFi 802.11n)Wi-Fi 5 (WiFi 802.11ac)Wi-Fi 6 (WiFi 802.11ax)	<ul style="list-style-type: none">Wi-Fi 802.11 a/b/gWi-Fi 4 (WiFi 802.11n)Wi-Fi 5 (WiFi 802.11ac)
Crittografia	<ul style="list-style-type: none">WEP a 64 bit/128 bitAES-CCMPTKIP	<ul style="list-style-type: none">WEP a 64 bit/128 bitAES-CCMPTKIP
Bluetooth	Bluetooth 5.1	Bluetooth 5.0

Audio

Tabella 12. Specifiche dell'audio

Descrizione	Valori
Controller	Realtek codec ALC3289
Conversione stereo	Supportata
Interfaccia interna	Interfaccia audio ad alta definizione
Interfaccia esterna	Jack audio universale
Altoparlanti	2
Amplificatore stereo interno	Realtek Amplifier ALC1302
Controlli volume esterni	Non supportata
Uscita dell'altoparlante:	

Tabella 12. Specifiche dell'audio(continua)

Descrizione		Valori
	Media	2 W
	Picco	3 W
Uscita subwoofer		Non supportata
Microfono		2

Archiviazione

Il computer supporta una delle configurazioni seguenti:

- Un singolo disco rigido da 2,5 pollici
- 1 unità a stato solido M.2 2230/2280 (classe 35, 40)
- Una unità SSD M.2 2230/2280 (Class 35, 40) e un disco rigido da 2,5 pollici
- Un disco rigido da 2,5 pollici e una Intel Optane Memory M.2 da 16 GB/32 GB

L'unità principale del computer varia con la configurazione dello storage. Per i computer:

- con unità M.2, l'unità M.2 è quella primaria.
- senza un'unità M.2, il disco rigido da 2,5 pollici è l'unità principale
- Con una Intel Optane Memory M.2 da 16/32 GB, il disco rigido da 2,5 pollici è l'unità principale

Tabella 13. Specifiche di storage

Tipo di storage	Tipo di interfaccia	Capacità
Disco rigido da 2,5 pollici, 7.200 rpm	SATA	Fino a 1 TB
Unità disco rigido SED Opal da 2,5 pollici e 7.200 rpm	FIPS SATA	Fino a 500 GB
Disco rigido da 2,5 pollici, 5.400 rpm	SATA	Fino a 2 TB
Unità SSD M.2 2230 Class 35	Gen 3 PCIe x4 NVMe	Fino a 512 TB
Unità SSD M.2 2230 Class 35 a crittografia automatica Opal	Gen 3 PCIe x4 NVMe	Fino a 256 GB
Unità SSD M.2 2280 Class 40	Gen 3 PCIe x4 NVMe	Fino a 2 TB
Unità SSD M.2 2280 Class 40 a crittografia automatica Opal	Gen 3 PCIe x4 NVMe	Fino a 1 TB

Memoria Intel Optane

La memoria Intel Optane funge solo da acceleratore di storage. Non sostituisce né si aggiunge alla memoria (RAM) installata sul computer.

i N.B.: La memoria Intel Optane è supportata sui computer conformi ai seguenti requisiti:

- **Processore Intel Core i3/i5/i7 di settima generazione o superiore**
- **Windows 10 a 64 bit o versione successiva (Aggiornamento dell'anniversario)**
- **L'ultima versione del driver Intel Rapid Storage Technology**

Tabella 14. Memoria Intel Optane

Descrizione	Valori
Tipo	Memoria

Tabella 14. Memoria Intel Optane(continua)

Descrizione	Valori
Interfaccia	Gen 3 PCIe x4 NVMe
Connettore	M.2 2280
Configurazioni supportate	16 GB e 32 GB
Capacità	Fino a 32 GB

Lettores di schede multimediali

Tabella 15. Specifiche del lettore di schede multimediali

Descrizione	Valori
Tipo	Una scheda Secure Digital (SD) 4.0
Schede supportate	<ul style="list-style-type: none"> · Secure Digital High Capacity (SDHC) · Secure Digital Extended Capacity (SDXC) · Secure Digital (SD) 4.0 · SD UHS-I (UHS104) · SD UHS-II

Fotocamera

Tabella 16. Webcam a infrarossi Full HD (con supporto di Windows Hello)

Descrizione	Valori
Numero di fotocamere	Due
Tipo	Fotocamera HD FHD RGB/Fotocamera VGA a infrarossi
Posizione	Fotocamera anteriore
Tipo di sensore	Tecnologia del sensore CMOS
Risoluzione	
Fotocamera	
Immagine fissa	2,07 megapixel
Video	1.920 x 1.080 (FHD) a 30 fps
Fotocamera a infrarossi	
Immagine fissa	0,30 megapixel
Video	640 x 480 (VGA) a 30 fps
Angolo di visione diagonale	
Fotocamera	77,5 gradi
Fotocamera a infrarossi	82,8 gradi

Tabella 17. Webcam Full HD

Descrizione	Valori
Numero di fotocamere	Uno
Tipo	Fotocamera FHD RGB
Posizione	Fotocamera anteriore
Tipo di sensore	Tecnologia del sensore CMOS
Risoluzione	
Fotocamera	
Immagine fissa	2,07 megapixel
Video	1.920 x 1.080 (FHD) a 30 fps
Angolo di visione diagonale	77.4 gradi

Alimentatore

Tabella 18. Specifiche dell'unità di alimentazione

Descrizione	Valori	
Tipo	220 W Platinum: per configurazioni grafiche dedicate	155 W Bronze: per configurazioni grafiche integrate
Diametro (connettore)	Non supportata	Non supportata
Tensione d'ingresso	da 90 V c.a. a 264 V c.a.	da 90 V c.a. a 264 V c.a.
Frequenza d'entrata	Da 47 Hz a 63 Hz	Da 47 Hz a 63 Hz
Corrente d'ingresso (massima)	3,6 A	3,6 A
Corrente di uscita (continua)	<ul style="list-style-type: none"> • + 19,5 VA/8,5 A • +19,5 VB/9,2 A Modalità stand-by <ul style="list-style-type: none"> • + 19,5 VA/0.5 A • +19,5 VB/1,75 A 	<ul style="list-style-type: none"> • + 19,5 VA/7.5 A • +19,5 VB/7,0 A Modalità stand-by <ul style="list-style-type: none"> • + 19,5 VA/0.5 A • +19,5 VB/1,75 A
Tensione nominale di uscita	<ul style="list-style-type: none"> • + 19,5 VA • +19,5 VB 	<ul style="list-style-type: none"> • + 19,5 VA • +19,5 VB
Intervallo di temperatura:		
In funzione	Da 5°C a 45°C (da 41°F a 113°F)	Da 5°C a 45°C (da 41°F a 113°F)
Storage	Da -40°C a 70°C (da -40°F a 158°F)	Da -40°C a 70°C (da -40°F a 158°F)

Display

Tabella 19. Specifiche del display

Descrizione	Valori per touch-screen	Valori per display non touch-screen
Tipo	Full High Definition (FHD)	Full High Definition (FHD)
Tecnologia del pannello	Angolo di visione ampio (WVA)	Angolo di visione ampio (WVA)

Tabella 19. Specifiche del display(continua)

Descrizione		Valori per touch-screen	Valori per display non touch-screen
Luminanza		<ul style="list-style-type: none"> · 250 nit (tipico) · 200 nit (minimo) 	<ul style="list-style-type: none"> · 250 nit (tipico) · 200 nit (minimo)
Dimensioni (area attiva):			
	Altezza	296,46 mm (11,67 pollici)	296,46 mm (11,67 pollici)
	Larghezza	527,04 mm (20,75 pollici)	527,04 mm (20,75 pollici)
	Diagonale	604,70 mm (23,81 pollici)	604,70 mm (23,81 pollici)
Risoluzione nativa		1920 x 1080	1920 x 1080
Megapixel		16,7 milioni di colori	16,7 milioni di colori
Gamma di colori		72% NTSC tipico	72% NTSC tipico
Pixel per pollice (PPI)		92	92
Rapporto di contrasto (min.)		700:01:00	700:01:00
Tempo di risposta (max.)		25 ms	25 ms
Frequenza di refresh		60 Hz	60 Hz
Angolo di visualizzazione orizzontale		<ul style="list-style-type: none"> · 85 +/- gradi (minimo) · 89 +/- gradi (tipico) 	<ul style="list-style-type: none"> · 85 +/- gradi (minimo) · 89 +/- gradi (tipico)
Angolo di visualizzazione verticale		<ul style="list-style-type: none"> · 85 +/- gradi (minimo) · 89 +/- gradi (tipico) 	<ul style="list-style-type: none"> · 85 +/- gradi (minimo) · 89 +/- gradi (tipico)
Passo pixel		0,2745 mm x 0,2745 mm	0,2745 mm x 0,2745 mm
Consumo energetico (massimo)		13,48 W	13,48 W
Finitura antiriflesso o patinata		Antiriflesso	Antiriflesso

Video

Tabella 20. Specifiche video

Scheda grafica dedicata			
Controller	Supporto schermo esterno	Dimensione memoria	Tipo di memoria
NVIDIA GeForce GTX 1050 K1	Non applicabile	3 GB	GDDR5

Tabella 21. Specifiche video

Scheda grafica integrata			
Controller	Supporto schermo esterno	Dimensione memoria	Processore
Scheda grafica Intel UHD 610	Porta DP++ 1.4/HDCP 2.3	Memoria di sistema condivisa	Intel Pentium Gold G6400T

Tabella 21. Specifiche video(continua)

Scheda grafica integrata			
Controller	Supporto schermo esterno	Dimensione memoria	Processore
Scheda grafica Intel UHD 630	Porta DP++ 1.4/HDCP 2.3	Memoria di sistema condivisa	Intel Core i3/i5/i7 di decima generazione, Intel Pentium Gold G6500T

Ambiente del computer

Livello di sostanze contaminanti trasmesse per via aerea: G1 come definito da ISA-S71.04-1985

Tabella 22. Ambiente del computer

Descrizione	In funzione	Storage
Intervallo di temperatura	Da 10 °C a 35 °C (da 50 °F a 95 °F)	Da -40 °C a 65 °C (da -40°F a 149 °F)
Umidità relativa (massima)	dal 20% al 80% (senza condensa)	Dal 5% al 95% (senza condensa)
Vibrazione (massima)*	0,26 GRMS	1,37 GRMS
Urto (massimo):	40 G†	105 G†
Altitudine (massima):	Da 0 m a 3.048 m (da 0 pd a 10.000 pd)	da 0 m a 10.668 m (da 0 pd a 35.000 pd)

* Misurata utilizzando uno spettro a vibrazione casuale che simula l'ambiente dell'utente.

† Misurato utilizzando un impulso semisinusoidale di 2 ms quando il disco rigido è in uso.

Sicurezza

Tabella 23. Sicurezza

Opzioni di sicurezza
Blocco Kensington
Copriporte bloccabile Dell (opzionale)
Supporto dello slot di blocco dello chassis
Lucchetto a piastre Noble Custom AIO (opzionale)
Avvisi di manomissione della supply chain
Interruttore di intrusione nel telaio
Trusted Platform Module (TPM dedicato abilitato)
SafeBIOS, tra cui la verifica del BIOS off-host Dell
Resilienza del BIOS
Ripristino del BIOS e ulteriori controlli del BIOS
SafeID incluso Trusted Platform Module (TPM) 2.0
Unità autocrittografanti (SED)
Tastiera con lettore di smart card (FIPS)
D-Pedigree - funzionalità per Supply Chain sicura

Tabella 23. Sicurezza(continua)

Opzioni di sicurezza
Mouse cablato Dell con lettore di impronte digitali

Protezione dei dati

Tabella 24. Protezione dei dati

Opzioni di sicurezza dei dati
McAfee® Small Business Security, periodo di prova di 30 giorni
McAfee® Small Business Security, abbonamento per 12 mesi
McAfee® Small Business Security, abbonamento per 36 mesi
SafeGuard and Response con VMware Carbon Black e Secureworks
Next Generation Anti-virus (NGAV)
Endpoint Detection and Response (EDR)
Threat Detection and Response (TDR)
Managed Endpoint Detection and Response
Incident Management Retainer
Emergency Incident Response
SafeData

Caratteristiche ambientali

Tabella 25. Specifiche ambientali

Funzione	Valori
Imballaggio riciclabile	Sì
Chassis senza BFR/PVC	No
Supporto packaging orientamento verticale	Sì
Packaging multi-pack	No
Alimentatore con efficienza energetica	Standard
Conforme a ENVO424	Sì

i **N.B.:** La confezione in fibra di legno contiene almeno il 35% di materiale riciclato per peso totale della fibra di legno. La confezione che non contiene fibra di legno può essere dichiarata Non Applicabile. I criteri previsti richiesti per EPEAT 2018.

Normative

Tabella 26. Normative

Conformità alle normative
Configurazioni registrate EPEAT disponibili
Configurazioni compatibili con ENERGY STAR disponibili

Tabella 26. Normative(continua)

Conformità alle normative
Configurazioni certificate TCO 8.0 disponibili
CEL
WEEE
Japan Energy Law
South Korea E-standby
South Korea Eco-label
RoHS EU
ROHS Cina

Accessori

Tabella 27. Accessori

Accessori
Audio Altoparlanti esterni opzionali, cuffie stereo Dell Pro UC350
Tastiera Tastiera Dell cablata, tastiera Dell senza fili, tastiera Dell con lettore di smart card
Mouse Mousel cablato Dell, mouse senza fili Dell, mouse laser USB Dell, mouse con lettore di impronte digitali Dell
Stilo Stilo Targus per dispositivi con touch-screen capacitivo
Monitor aggiuntivo Qualificato con monitor selezionati Dell Professional, UltraSharp e serie E
Lucchetti Lucchetto a piastre personalizzato Noble AIO, Dell Combination Lock LC300, Dell Premium Lock LP500, KensingtonTwin Head Lock, copriporte bloccabile Dell
Supporti <ul style="list-style-type: none"> · Supporto fisso · Supporto articolato · Supporto ad altezza regolabile · Supporto ad altezza regolabile con unità ottica

Tabella 28. Accessori

Accessori
Audio Altoparlanti esterni opzionali, cuffie stereo Dell Pro UC350
Tastiera Tastiera Dell cablata, tastiera Dell senza fili, tastiera Dell con lettore di smart card
Mouse

Tabella 28. Accessori(continua)

Accessori
Mousel cablato Dell, mouse senza fili Dell, mouse laser USB Dell, mouse con lettore di impronte digitali Dell
Stilo
Stilo Targus per dispositivi con touch-screen capacitivo
Monitor aggiuntivo
Qualificato con monitor selezionati Dell Professional, UltraSharp e serie E
Lucchetti
Lucchetto a piastre personalizzato Noble AIO, Dell Combination Lock LC300, Dell Premium Lock LP500, KensingtonTwin Head Lock, copriporte bloccabile Dell
Supporti
<ul style="list-style-type: none"> · Supporto articolato · Supporto ad altezza regolabile

Assistenza e supporto

Tabella 29. Assistenza e supporto

Garanzia	Servizio di protezione contro danni accidentali
3 anni di assistenza hardware con servizio a domicilio/in loco dopo la diagnosi in remoto, estensioni della garanzia fino a 5 anni	Il servizio di protezione contro danni accidentali è disponibile per completare alcune opzioni di garanzia opzionali.
ProSupport con servizio di assistenza in loco entro il giorno lavorativo successivo alla chiamata è disponibile per completare alcune opzioni di garanzia.	
ProSupport Plus for Client è disponibile per completare alcune opzioni di garanzia.	

Come ottenere assistenza e contattare Dell

Risorse di self-help

È possibile richiedere informazioni e assistenza su prodotti e servizi Dell mediante l'utilizzo delle seguenti risorse self-help:

Tabella 30. Risorse di self-help

Risorse di self-help	Posizione delle risorse
Informazioni su prodotti e servizi Dell	www.dell.com
Suggerimenti	
Contattare il supporto	In Windows Search, digitare Help and Support, quindi premere INVIO.
Guida in linea per il sistema operativo	www.dell.com/support/windows www.dell.com/support/linux
Informazioni su risoluzione dei problemi, manuali utente, istruzioni di installazione, specifiche del prodotto, blog di assistenza tecnica, driver, aggiornamenti software e così via.	www.dell.com/support
Articoli della Knowledge Base di Dell su una vasta gamma di problematiche relative al computer.	<ol style="list-style-type: none"> 1. Consultare https://www.dell.com/support/home/?app=knowledgebase. 2. Digitare l'oggetto o la parola chiave nella casella Ricerca. 3. Fare clic su Ricerca per visualizzare gli articoli correlati.

Come contattare Dell

Per contattare Dell per problemi relativi a vendita, supporto tecnico o servizio clienti, visitare il sito Web www.dell.com/contactdell.

i **N.B.:** La disponibilità varia in base al Paese e al prodotto, e alcuni servizi possono non essere disponibili nel proprio Paese.

i **N.B.:** Se non si dispone di una connessione Internet attiva, è possibile recuperare i recapiti su ricevuta d'acquisto, distinta di imballaggio, fattura o catalogo dei prodotti Dell.