

Dell OptiPlex 7760 All-in-One

Guida all'installazione e specifiche



Messaggi di N.B., Attenzione e Avvertenza

 **N.B.:** un messaggio N.B. (Nota Bene) indica informazioni importanti che contribuiscono a migliorare l'utilizzo del prodotto.

 **ATTENZIONE:** Un messaggio di ATTENZIONE indica un danno potenziale all'hardware o la perdita di dati, e spiega come evitare il problema.

 **AVVERTENZA:** Un messaggio di AVVERTENZA indica un rischio di danni materiali, lesioni personali o morte.

© 2018 Dell Inc. o sue affiliate. Tutti i diritti riservati. Dell, EMC e gli altri marchi sono marchi commerciali di Dell Inc. o delle sue sussidiarie. Gli altri marchi possono essere marchi dei rispettivi proprietari.

1 Impostare il computer	5
2 Telaio	9
Vista anteriore dello chassis.....	9
Vista posteriore dello chassis.....	10
Vista del lato sinistro dello chassis.....	11
Vista destra dello chassis.....	12
Vista inferiore dello chassis.....	12
Trasforma.....	12
Supporto ad altezza regolabile.....	13
Piedistallo articolato.....	13
Fotocamera a scomparsa (opzionale).....	14
3 Specifiche del sistema	15
Processore.....	15
Memoria.....	16
Archiviazione.....	16
Audio.....	17
Controller video.....	17
Webcam.....	18
Comunicazioni - Integrato.....	18
Porte e connettori esterni.....	18
Schermo.....	19
Alimentazione.....	20
Dimensioni fisiche del sistema.....	21
Caratteristiche ambientali.....	22
4 Installazione di sistema	24
Panoramica sul BIOS.....	24
Tasti di navigazione.....	25
Sequenza di avvio.....	25
Inserimento del programma di installazione del BIOS.....	25
Opzioni della schermata General (Generale).....	26
Opzioni della schermata di configurazione del sistema.....	27
Opzioni della schermata Security (Sicurezza).....	28
Opzioni della schermata di avvio sicuro.....	30
Opzioni schermata Intel Software Guard Extensions (Estensioni di guardia del software Intel).....	31
Opzioni della schermata Performance (Prestazioni).....	32
Opzioni della schermata Power Management (Risparmio energia).....	32
Opzioni della schermata POST Behavior (Funzionamento del POST).....	33
Gestibilità.....	34
Opzioni della schermata del supporto di virtualizzazione.....	34
Opzioni dello schermo senza fili.....	35

Opzioni della schermata Maintenance (Manutenzione).....	35
Opzioni della schermata del registro di sistema.....	35
Opzioni di configurazione avanzate.....	35
Password di sistema e password di installazione.....	36
Assegnazione di una password di sistema e di una password di configurazione.....	36
Eliminazione o modifica di una password di installazione e di sistema esistente.....	36
5 Software.....	38
Sistemi operativi supportati.....	38
Download dei driver di	38
Driver del chipset Intel.....	39
Driver dell'adattatore dello schermo.....	41
Driver audio.....	41
Driver di rete.....	41
Driver della webcam.....	41
Driver di storage.....	41
Driver di protezione.....	42
Driver Bluetooth.....	42
Driver USB.....	42
6 Come ottenere assistenza.....	43
Come contattare Dell.....	43

Impostare il computer

- 1 Impostare il piedistallo.

Supporto ad altezza regolabile

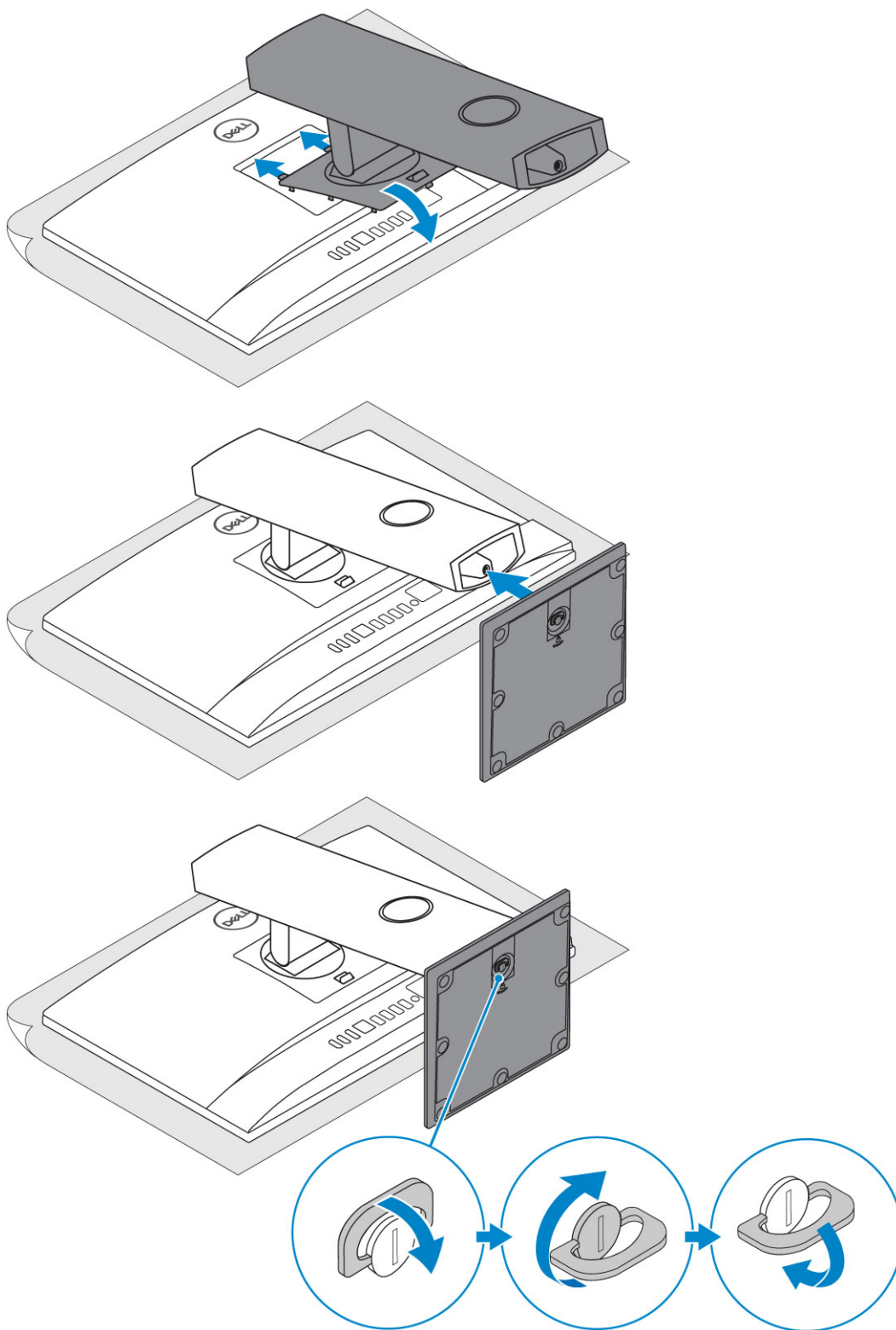

Pedistallo articolato

i | **N.B.:** Il supporto viene fornito già montato.

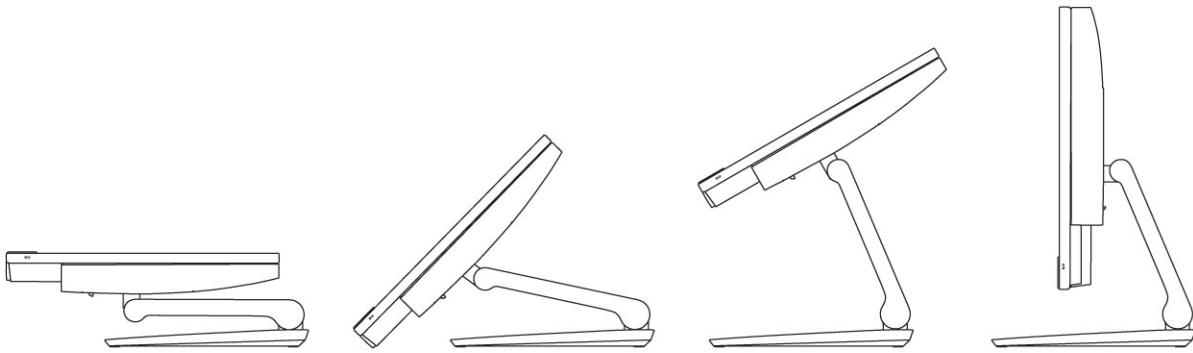

2 Impostare la tastiera e il mouse.

i **N.B.:** Consultare la documentazione fornita con la tastiera e il mouse.

3 Instradare il cavo di alimentazione nel piedistallo, quindi collegarlo.

Supporto ad altezza regolabile

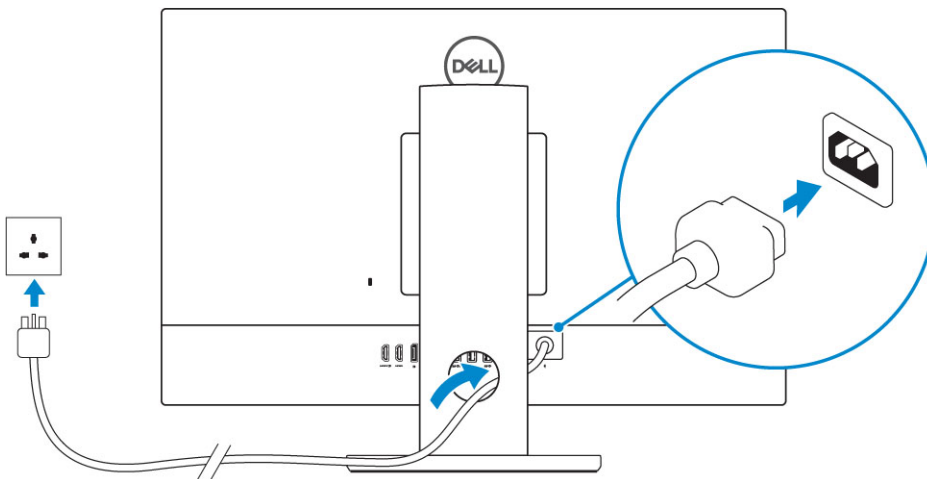

Piedistallo articolato

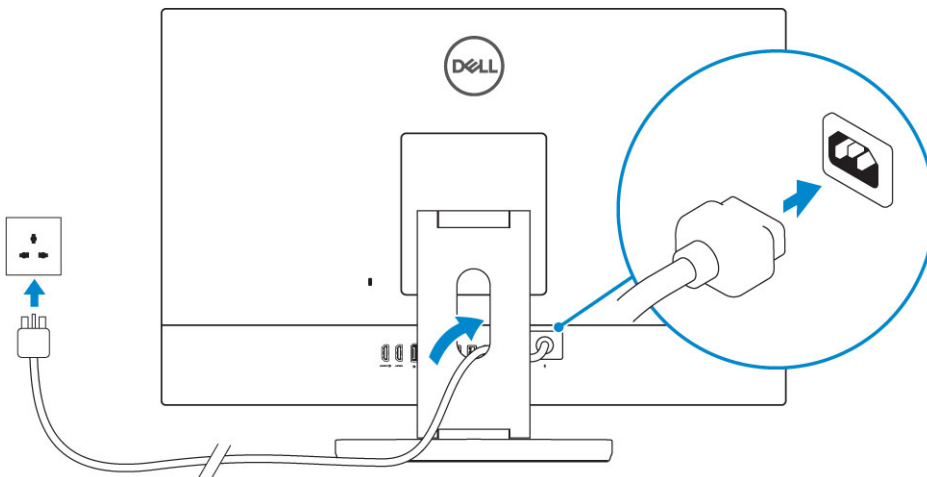

4 Premere il pulsante di alimentazione.

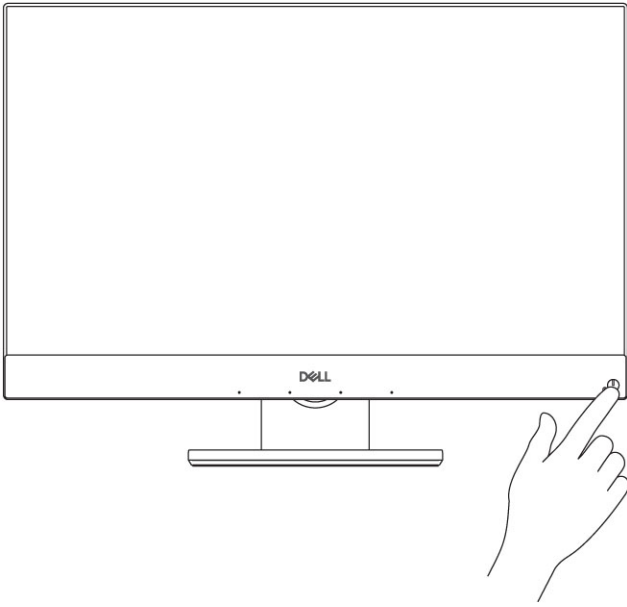

Argomenti:

- Vista anteriore dello chassis
- Vista posteriore dello chassis
- Vista del lato sinistro dello chassis
- Vista destra dello chassis
- Vista inferiore dello chassis
- Trasforma
- Fotocamera a scomparsa (opzionale)

Vista anteriore dello chassis

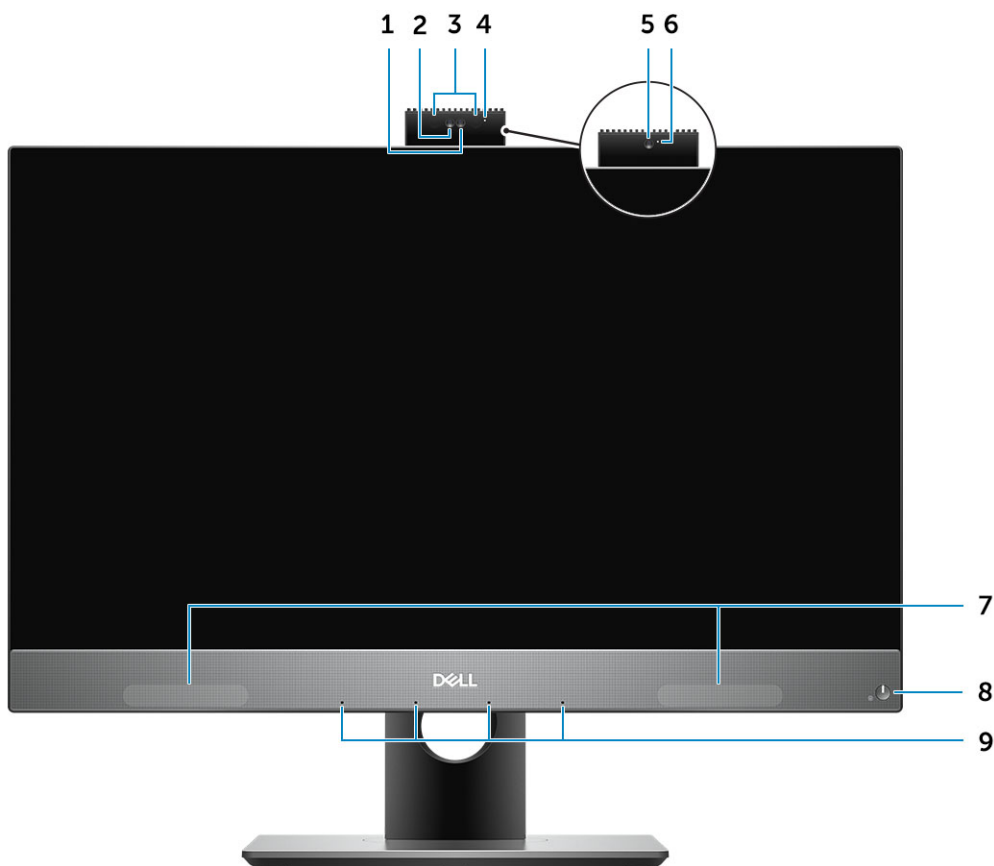

- | | | | |
|---|---|---|--|
| 1 | Fotocamera ad alta definizione (FHD, opzionale) | 2 | Fotocamera a infrarossi (IR) FHD (opzionale) |
| 3 | Trasmettitori a infrarossi (opzionali) | 4 | Indicatore di stato della fotocamera (opzionale) |
| 5 | Fotocamera FHD (opzionale) | 6 | Indicatore di stato della fotocamera (opzionale) |

Vista posteriore dello chassis



1 Coperchio posteriore

2 Slot chiusura di sicurezza

3 Coperchio della base

4 Supporto

Coperchio della base

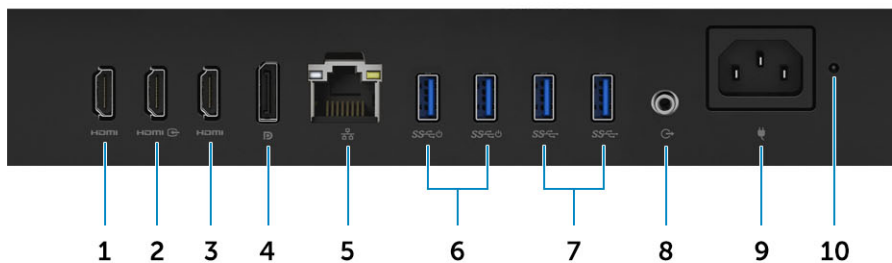

1 Porta HDMI in uscita (con scheda grafica dedicata)

2 Porta entrata per HDMI (opzionale)

3 Porta HDMI in uscita (con scheda grafica integrata)

4 DisplayPort

5 Porta di rete

6 Porte USB 3.1 Gen 1 con supporto per Power on/Wake-up

7 Porte USB 3.1 Gen 1

8 Porta di uscita audio

9 Porta connettore di alimentazione

10 Indicatore di diagnostica dell'alimentatore

Vista del lato sinistro dello chassis

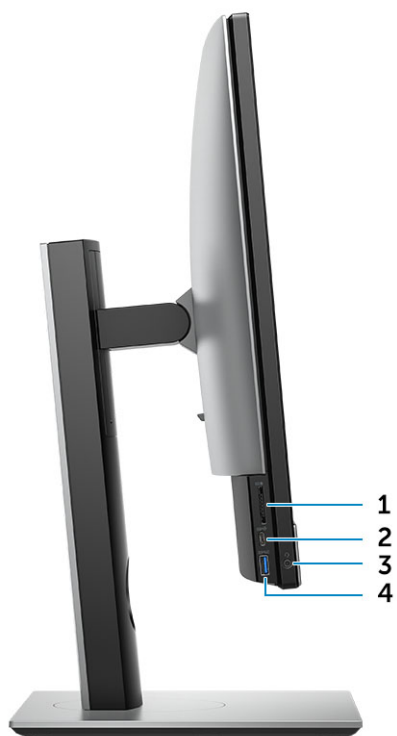

- 1 Lettore di schede SD
- 3 Porta per cuffie/audio universale

- 2 Porta USB 3.1 Gen 2 Type-C
- 4 Porta USB 3.1 Gen 1 con PowerShare

Vista destra dello chassis

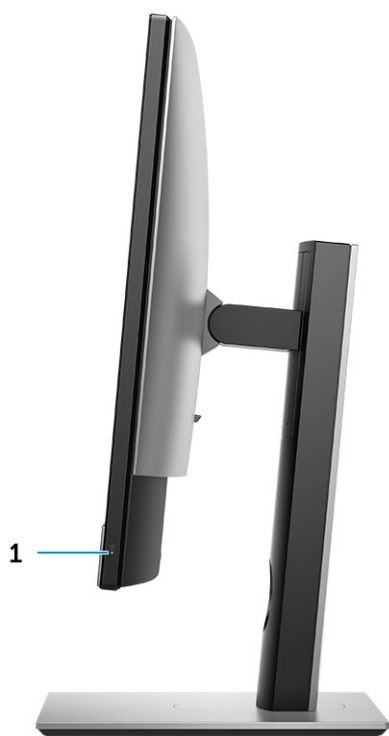

- 1 Indicatore di attività del disco rigido

Vista inferiore dello chassis



- 1 Etichetta Numero di servizio

- 2 Pulsante di autotest incorporato dello schermo/Selezione dell'input video

Trasforma

Supporto ad altezza regolabile

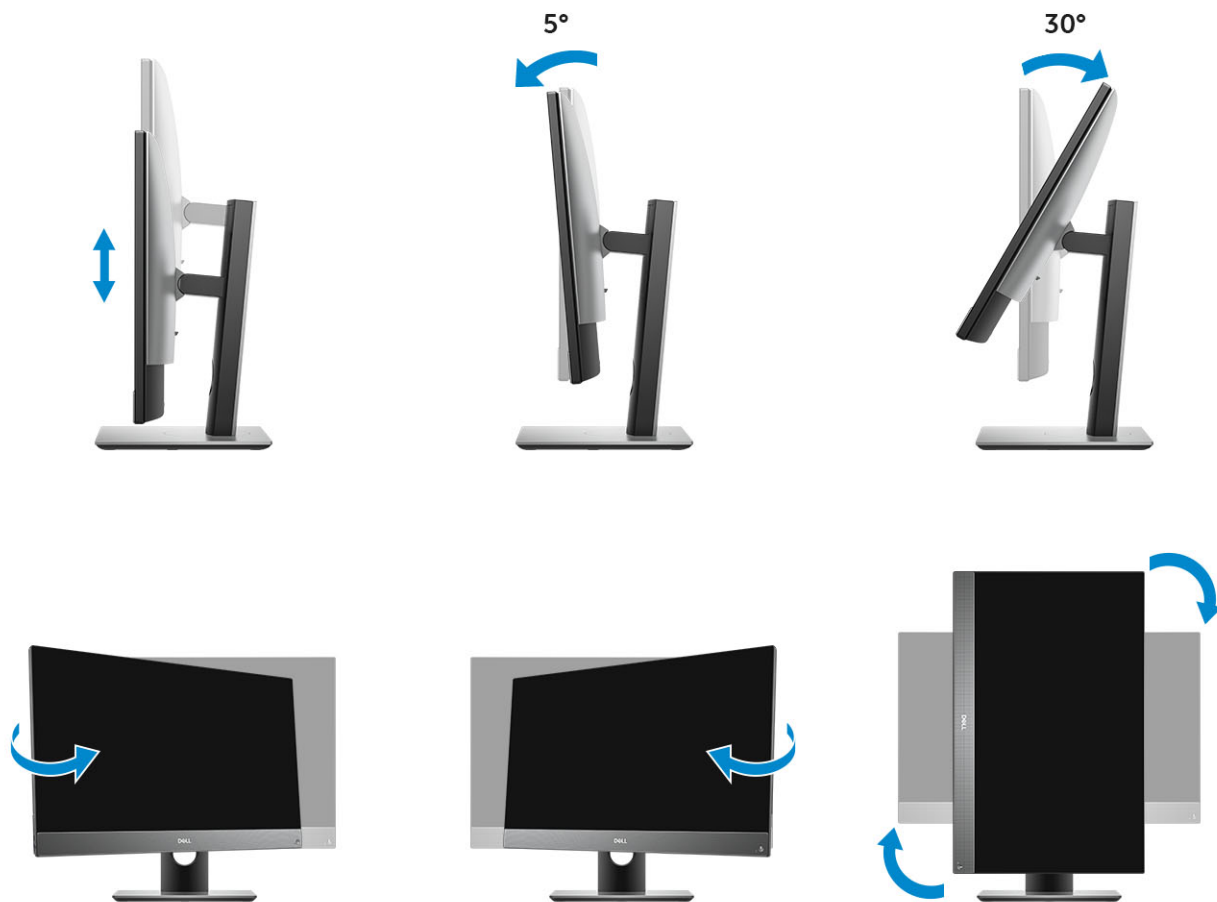

Piedistallo articolato

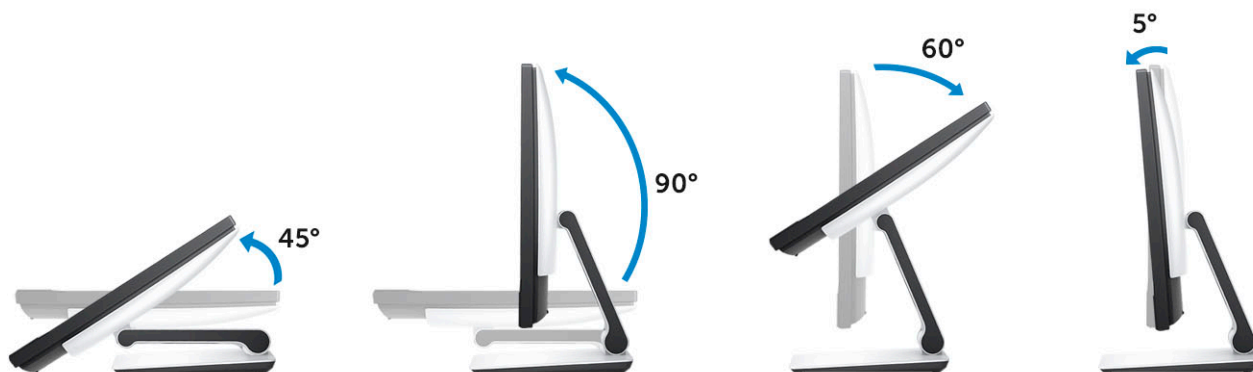

Fotocamera a scomparsa (opzionale)

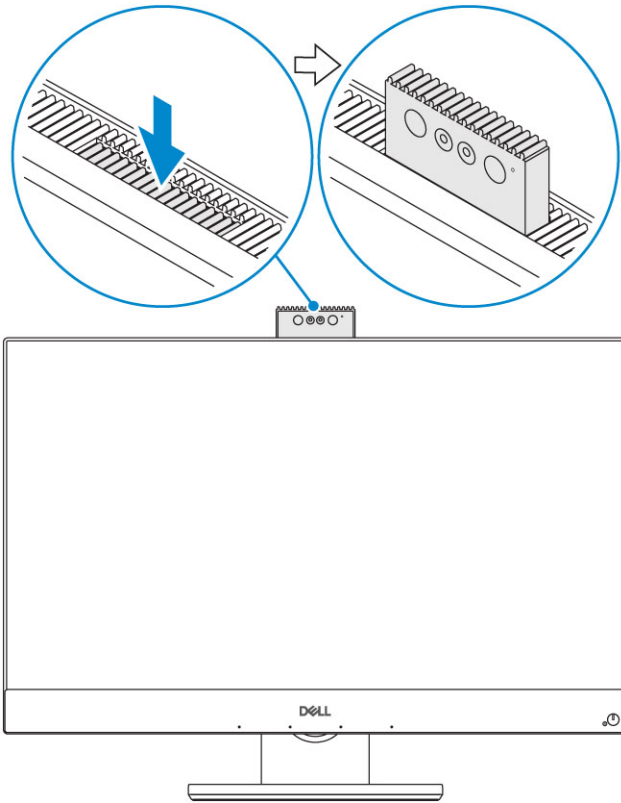

ⓘ | **N.B.:** Estendere la fotocamera mentre si utilizza una relativa funzione in modo da non bloccarla.

Specifiche del sistema

ⓘ N.B.: Le offerte possono variare in base alla regione. Le seguenti specifiche sono esclusivamente quelle richieste dalla legge per la spedizione del computer. Per maggiori informazioni sulla configurazione del computer, fare clic su Guida e supporto e selezionare l'opzione per visualizzare le informazioni sul computer.

Argomenti:

- Processore
- Memoria
- Archiviazione
- Audio
- Controller video
- Webcam
- Comunicazioni - Integrato
- Porte e connettori esterni
- Schermo
- Alimentazione
- Dimensioni fisiche del sistema
- Caratteristiche ambientali

Processore

I Global Standard Product (GSP) sono un sottoinsieme di prodotti legati a Dell gestiti per la disponibilità e le transizioni sincronizzate su base globale. Essi garantiscono la disponibilità della stessa piattaforma per l'acquisto in tutto il mondo. Ciò consente ai clienti di ridurre il numero di configurazioni gestite su base mondiale, riducendo così i costi. Inoltre consente alle aziende di implementare standard IT globali basandosi su configurazioni specifiche di un prodotto in tutto il mondo. I processori GSP indicati di seguito saranno resi disponibili ai clienti Dell.

Device Guard (DG) e Credential Guard (CG) sono le funzionalità di protezione disponibili su Windows 10 Enterprise. Device Guard è una combinazione di funzionalità per la sicurezza di hardware e software enterprise, quando configurate insieme, che blocca un dispositivo in modo che possa eseguire solo applicazioni attendibili. Credential Guard utilizza la sicurezza basata su virtualizzazione per isolare le credenziali in modo che possa accedervi solo il software con privilegi di sistema. L'accesso non autorizzato alle credenziali può provocare attacchi che ne comportano il furto. Credential Guard impedisce questi attacchi proteggendo gli hash delle password NTLM e i ticket Kerberos Ticket Granting.

ⓘ N.B.: I numeri del processore non sono indicativi delle prestazioni. La disponibilità del processore è soggetta a modifiche e può variare in base alla regione o al paese.

Tabella 1. Specifiche del processore

Tipo

- Intel Core i3 - 8100 (4 core/6 MB/4T/3,6 GHz/65 W)
- Intel Core i3 - 8300 (4 core/8MB/4T/3,7GHz/65 W)
- Intel Core i5 - 8400 (6 core/9 MB/6T/fino a 4 GHz/65 W)
- Intel Core i5 - 8500 (6 core/9 MB/6T/fino a 4,1 GHz/65 W)

Tipo

Intel Core i5 - 8600 (6 core/9 MB/6T/fino a 4,3GHz/65 W)

Intel Core i7 - 8700 (6 core/12MB/12T/fino a 4,6GHz/65 W)

Memoria

Tabella 2. Specifiche della memoria

Configurazione minima della memoria	4 GB (1 modulo da 4 GB)
Configurazione massima della memoria	32 GB
Numero di slot	2 SODIMM
Memoria massima supportata per slot	16 GB
Opzioni di memoria	<ul style="list-style-type: none">• 4 GB - 1 x 4 GB• 8 GB - 1 x 8 GB• 8 GB - 2 x 4 GB• 16 GB - 2 x 8 GB• 16 GB - 1 x 16 GB• 32 GB - 2 x 16 GB
Tipo	SDRAM DDR4 non ECC
Velocità	<ul style="list-style-type: none">• 2.666 MHz• 2400 MHz su processore i3

Archiviazione

Tabella 3. Specifiche di immagazzinamento

Unità principale/di avvio	Unità secondaria	Capacità
1 unità a stato solido (SSD)	M.2 2280	<ul style="list-style-type: none">• Fino a 512 GB• Fino a 1 TB
1 disco rigido (HDD) da 2,5"	Circa (2,760x3,959x0,374 pollici)	Fino a 2 TB
1 disco ibrido a stato solido (SSHD) da 2,5 pollici	Circa (2,760 x 3,959 x 0,276 pollici)	Fino a 1 TB

Tabella 4. Doppia combinazione di storage

Unità principale/di avvio	Unità secondaria
1 unità M.2	NA
1 unità M.2	1 unità da 2,5"
1 unità da 2,5"	NA
1 HDD da 2,5" con memoria Optane M.2	NA

Audio

Tabella 5. Audio

Integrated Realtek ALC3289 High Definition Audio

Supporto stereo ad alta definizione	Sì
Numero di canali	2
Numero di bit/Risoluzione audio	Risoluzione a 16, 20 e 24 bit
Frequenza di campionamento (registrazione/riproduzione)	Supporto per percentuali di campionamento 44.1K/48K/96K/192 kHz
Rapporto segnale/rumore	Uscite DCA 98 dB, 92 dB per ingressi ACC
Audio analogico	Sì
Waves MaxxAudio Pro	Sì
Impedenza jack audio	
Microfono	40.000 ohm~60.000 ohm
Linea di ingresso	Non disponibile
Linea di uscita	100~150 ohm
Cuffia	1~4 ohm
Classificazione potenza altoparlante interno	3 watt (valore medio)/4 watt (valore massimo)

Controller video

Tabella 6. Video

Controller	Tipo	Tipo di memoria grafica
Scheda grafica Intel UHD 630	UMA	Integrato
NVIDIA GeForce GTX 1050, 4 GB	Discreta	GDDR5

Tabella 7. Matrice di risoluzione delle porte video

	DisplayPort 1.2	HDMI 1.4	HDMI 2.0b
Risoluzione massima - Schermo singolo	4096x2160	<ul style="list-style-type: none"> 2560x1600 a 24Hz 4096x2160 a 24Hz 	<ul style="list-style-type: none"> 2560x1600 a 24Hz 4096x2160 a 24Hz
Risoluzione massima - Dual MST	<ul style="list-style-type: none"> 2.560 x 1.600 3440x1440 	Non disponibile	Non disponibile
Risoluzione massima - Dual MST	2560x1080	Non disponibile	Non disponibile

Tutte le risoluzioni mostrate a 24bpp e con aggiornamento a 60Hz, salvo se diversamente specificato

Webcam

Tabella 8. Webcam (opzionale)

Risoluzione massima	2.0 MP
Tipo di fotocamera	<ul style="list-style-type: none">• FHD• FHD + infrarossi (IR)
Risoluzione video	<ul style="list-style-type: none">• FHD - 1080p• FHD + IR - 1080p + VGA
Angolo di visualizzazione diagonale	<ul style="list-style-type: none">• FHD - 74,9°• IR - 88°
Supporto per risparmio energetico	Sospensione, ibernazione
Controllo automatico delle immagini	Controllo automatico dell'esposizione (AE) Controllo automatico del bilanciamento dei bianchi (AWB) Controllo automatico del guadagno (AGC)
Privacy meccanica della webcam	Webcam a comparsa

Comunicazioni - Integrato

Tabella 9. Comunicazioni - Integrato

Adattatore di rete	Scheda integrata Intel i219-LM 10/100/1000 Mb/s Ethernet (RJ-45) con Intel Remote Wake UP e PXE
--------------------	--

Porte e connettori esterni

Tabella 10. Porte e connettori esterni

USB 3.1 Gen 1 (lato/posteriore/interna)	1/4/0 <ul style="list-style-type: none">• 1 porta USB 3.1 Gen 1 con PowerShare (laterale)• 2 porte USB 3.1 Gen 1 con supporto per Power on/Wake-up (posteriori)• 2 porte USB 3.1 Gen 1 (posteriori)
USB 3.1 Gen 2 (lato/posteriore/interna)	1/0/0 1 porta USB 3.1 Gen 2 Type-C (laterale)
Connettore rete (RJ-45)	1 posteriore
1 HDMI 1.4 (uscita)	1 posteriore (configurazioni grafiche integrate)
Ingresso HDMI	1 posteriore

1 HDMI 2.0 (uscita)	1 posteriore (configurazioni grafiche dedicate)
DisplayPort 1.2	1 posteriore
Jack audio universale	1 laterale
Linea in uscita per cuffie o altoparlanti	1 posteriore
Antenna integrata	Integrata
Lettore di schede di memoria	Slot per scheda SD integrata
Bluetooth	Opzionale tramite WLAN

Schermo

Tabella 11. Specifiche dello schermo

Tipo	<ul style="list-style-type: none"> • Full HD (FHD) touch • Full HD (FHD) non touch • 4K Ultra HD non touch
Dimensioni dello schermo (diagonale)	27 pollici
Tecnologia dello schermo	IPS
Schermo	WLED
Risoluzione nativa	<ul style="list-style-type: none"> • FHD: 1920 x 1080 • UHD 4K: 3840 x 2160
Alta definizione	<ul style="list-style-type: none"> • Full HD • Ultra HD
Luminanza	<ul style="list-style-type: none"> • FHD touch - 200 cd/m • FHD non touch - 250 cd/m • 4K UHD non touch - 350 cd/m
Dimensioni area attiva	<ul style="list-style-type: none"> • FHD - 597,89 mm x 336,31 mm • UHD - 596,74 mm x 335,66 mm
Altezza	<ul style="list-style-type: none"> • FHD - 336,31 mm • UHD - 335,66 mm
Larghezza	<ul style="list-style-type: none"> • FHD - 597,89 mm • UHD - 596,74 mm
Megapixel	<ul style="list-style-type: none"> • FHD - 2M • UHD 4K - 8,3M
Pixel per pollice (PPI)	<ul style="list-style-type: none"> • FHD - 82

Passo pixel	<ul style="list-style-type: none"> • UHD 4K - 163 • FHD - 0,3114 mm x 0,3114 mm • UHD 4K - 0,1554 mm x 0,1554 mm
Intensità del colore	<ul style="list-style-type: none"> • FHD - 16,7M • UHD 4K - 1,07B
Fattore di contrasto (min.)	<ul style="list-style-type: none"> • FHD - 600 • UHD 4K - 910
Fattore di contrasto (tipico)	<ul style="list-style-type: none"> • FHD - 1000 • UHD 4K - 1350
Tempo di risposta (max.)	25 min-sec
Frequenza d'aggiornamento	60 Hhz
Angolo di visualizzazione orizzontale	178 gradi
Angolo di visualizzazione verticale	178 gradi

Alimentazione

Tabella 12. Alimentazione

Watt alimentatore	240 W EPA Platinum
Intervallo tensione CA di ingresso	90 – 264 V CA
Corrente di ingresso CA (intervallo CA bassa/intervallo CA alta)	3,6A/1,8A
Frequenza ingresso CA	47 HZ - 63 HZ
Tempo di carica CA (80% di caricamento)	16 mini SEC
Efficienza energetica media	90-92-89% al 20-50-100% di caricamento
Efficienza tipica (PFC attivo)	Non disponibile
Parametri CC	
Uscita +12 V	NA
+19.5 V output	19,5 VA - 8,5 A e 19,5VB - 10,5 A
Uscita ausiliaria +19,5 V	19,5 VA - 0,5A e 19,5VB - 1,75A Modalità di standby: 19,5 VA - 0,5 A e 19,5 VB - 1,75a
Potenza totale max.	240 W
Alimentazione max combinata 12 V (solo se più di una guida 12 V)	Non disponibile
BTUs/h (in base al valore di Watt max dell'alimentatore)	819 BTU
Ventola alimentatore	Non disponibile
Conformità	
Erp Lot6 Tier 2 0,5 Watt richiesto	Sì

Conformità Climate Savers/80Plus	Sì
Qualifica Energy Star 6.1	Sì
Conformità alimentazione in standby FEMP	Sì

Tabella 13. Dissipazione termica

Alimentazione	Scheda grafica	Dissipazione del calore	Tensione
240W	Scheda grafica dedicata	240 * 3,4125 = 819 BTU/ora	Da 100 a 240 V AC, da 50 a 60 Hz, 3,6A/1,8 A

Tabella 14. Batteria CMOS

Batteria CMOS 3 V (tipo e durata stimata della batteria)

Brand	Tipo	Tensione	Composizione	Durata
VIC-DAWN	CR-2032	3V	Al litio	Scarica continua sotto carico 30 kΩ Caricamento fino a 2 V di voltaggio finale alla temperatura di 23 °C ± 3 °C. Le batterie devono essere sottoposte a 150 cicli temperatura da 60 °C~-10 °C e quindi essere conservate per più di 24 ore a 23 °C± 3 °C
JHIH HONG	CR-2032	3V	Al litio	Scarica continua sotto carico da 15 kΩ a 2,5 V. 20 °C± 2 °C: 940 ore o più; 910 ore o più dopo 12 mesi.
MITSUBISHI	CR-2032	3V	Al litio	Scarica continua sotto carico da 15 kΩ a 2,0V. 20 °C± 2 °C: 1.000 ore o più; 970 ore o più dopo 12 mesi. 0 °C± 2 °C: 910 ore o più; 890 ore o più dopo 12 mesi.

Dimensioni fisiche del sistema

ⓘ N.B.: Il peso del sistema e di spedizione si riferisce a una configurazione tipica e può variare in base alla configurazione del PC. Una configurazione tipica include la scheda grafica integrata e un disco rigido.

Tabella 15. Dimensioni sistema

Peso telaio non a sfioramento senza supporto (kg/libbre)	18,54/8,41
Peso telaio a sfioramento senza supporto (kg/libbre)	19,03/8,63

Dimensioni dello chassis non touch (sistema senza supporto):

Altezza (cm/pollici)	15,31/38,90
Larghezza (cm/pollici)	24,17/61,40
Profondità (cm/pollici)	<ul style="list-style-type: none">• 2,28/5,8 (UHD)• 2,27/5,77 (FHD)

Dimensioni dello chassis touch (sistema senza supporto):

Altezza (cm/pollici)	15,31/38,9
Larghezza (cm/pollici)	24,17/61,4
Profondità (cm/pollici)	<ul style="list-style-type: none">• 2,28/5,8 (UHD)• 2,27/5,77 (FHD)

Dimensioni supporto ad altezza regolabile

Larghezza x Profondità (cm/pollici)	11,30 x 10,03/28,70 x 25,48
Peso (kg/libbre)	7,10/3,22

Dimensioni supporto articolato

Larghezza x Profondità (cm/pollici)	10,69 x 10,68/27,15 x 27,13
Peso (kg/libbre)	9,79/4,44

Parametri di imballaggio con supporto regolabile in altezza

Altezza (cm/pollici)	21,57/54,8
Larghezza (cm/pollici)	36,14/91,8
Profondità (cm/pollici)	8,50/21,6
Peso di spedizione (kg/libbre, incluso materiale di imballaggio)	35,27/16

Parametri di imballaggio con supporto articolato

Altezza (cm/pollici)	21,77 x 55,3
Larghezza (cm/pollici)	28,50/72,4
Profondità (cm/pollici)	10,2/25,9
Peso di spedizione (kg/libbre, incluso materiale di imballaggio)	37,48/17

Caratteristiche ambientali

ⓘ N.B.: Per ulteriori dettagli sulle caratteristiche ambientali di Dell, visitare la sezione a riguardo. Controllare il proprio paese per la disponibilità.

Tabella 16. Caratteristiche ambientali

Imballaggio riciclabile	Sì
Chassis senza BFR/PVC	No
Supporto packaging orientamento verticale	Sì
Packaging MultiPack	Determinati paesi
	No
Alimentatore con efficienza energetica	Sì

Installazione di sistema

La configurazione del sistema consente di gestire l'hardware del desktop e specificare le opzioni a livello del BIOS. Dalla configurazione del sistema, è possibile:

- Modificare le configurazioni di NVRAM dopo aver aggiunto o rimosso hardware
- Visualizzare la configurazione dell'hardware di sistema
- Abilitare o disabilitare i dispositivi integrati
- Configurare i limiti delle prestazioni e della gestione del risparmio energetico
- Gestire la sicurezza del computer

Argomenti:

- [Panoramica sul BIOS](#)
- [Tasti di navigazione](#)
- [Sequenza di avvio](#)
- [Inserimento del programma di installazione del BIOS](#)
- [Opzioni della schermata General \(Generale\)](#)
- [Opzioni della schermata di configurazione del sistema](#)
- [Opzioni della schermata Security \(Sicurezza\)](#)
- [Opzioni della schermata di avvio sicuro](#)
- [Opzioni schermata Intel Software Guard Extensions \(Estensioni di guardia del software Intel\)](#)
- [Opzioni della schermata Performance \(Prestazioni\)](#)
- [Opzioni della schermata Power Management \(Risparmio energia\)](#)
- [Opzioni della schermata POST Behavior \(Funzionamento del POST\)](#)
- [Gestibilità](#)
- [Opzioni della schermata del supporto di virtualizzazione](#)
- [Opzioni dello schermo senza fili](#)
- [Opzioni della schermata Maintenance \(Manutenzione\)](#)
- [Opzioni della schermata del registro di sistema](#)
- [Opzioni di configurazione avanzate](#)
- [Password di sistema e password di installazione](#)

Panoramica sul BIOS

⚠ ATTENZIONE: Se non si è utenti esperti, non modificare le impostazioni nel programma di configurazione del BIOS. Alcune modifiche possono compromettere il funzionamento del computer.

📌 N.B.: Prima di modificare il programma di configurazione del BIOS, annotare le informazioni visualizzate sulla relativa schermata per riferimento futuro.

Utilizzare il programma di configurazione del BIOS per i seguenti scopi:

- Trovare le informazioni sull'hardware installato sul computer, come la quantità di RAM e le dimensioni del disco rigido.
- Modificare le informazioni di configurazione del sistema.

- Impostare o modificare un'opzione selezionabile dall'utente, ad esempio la password utente, il tipo di disco rigido installato e abilitare o disabilitare le periferiche di base.

Tasti di navigazione

① **N.B.:** Per la maggior parte delle opzioni di configurazione del sistema, le modifiche effettuate sono registrate ma non hanno effetto fino al riavvio del computer.

Tasti	Esplorazione
Freccia SU	Consente di tornare al campo precedente.
Freccia GIÙ	Consente di passare al campo successivo.
Invio	Permette di selezionare un valore nel campo prescelto (se applicabile) o di seguire il collegamento nel campo.
BARRA SPAZIATRICE	Espande o riduce una lista a scorrimento, se applicabile.
Linguetta	Porta all'area successiva. ① N.B.: Solo per browser con grafica normale.
Esc	Passa alla pagina precedente finché non viene visualizzata la schermata principale. Premendo ESC nella schermata principale viene visualizzato un messaggio che chiede se si desidera salvare le modifiche prima di riavviare il sistema.

Sequenza di avvio

La sequenza di avvio consente di bypassare l'avvio definito dalla configurazione del sistema e di avviare direttamente su un dispositivo specifico (ad esempio, un'unità ottica o un disco rigido). Durante il POST (Power-on Self Test), quando appare il logo Dell, è possibile:

- Accedere al programma di installazione del sistema premendo il tasto F2
- Attivare il menu di avvio temporaneo premendo il tasto F12

Il menu di avvio temporaneo visualizza i dispositivi da cui è possibile procedere all'avvio, inclusa l'opzione di diagnostica. Le opzioni di avvio sono:

- Unità estraibile (se disponibile)
- Unità STXXXX

① **N.B.:** XXX denota il numero dell'unità SATA.

- Unità ottica (se disponibile)
- Disco rigido SATA (se disponibile)
- Diagnostica

① **N.B.:** Scegliendo Diagnostica, verrà mostrata la schermata ePSA diagnostics (diagnostica ePSA).

Lo schermo della sequenza di avvio mostra inoltre le opzioni per l'accesso allo schermo della configurazione del sistema.

Inserimento del programma di installazione del BIOS

- 1 Accendere (o riavviare) il computer.
- 2 Durante il POST, quando viene visualizzato il logo DELL, attendere fino alla visualizzazione del prompt F2, quindi premere immediatamente F2.

① **N.B.:** Il prompt F2 indica che la tastiera è stata inizializzata. Tale prompt può comparire molto rapidamente, prestare quindi estrema attenzione e premere F2. Se si preme F2 prima della comparsa del prompt, viene persa la pressione sul tasto. Se si attende troppo a lungo e compare il logo del sistema operativo, continuare ad attendere fino alla visualizzazione del desktop. Spegnerne quindi il computer e riprovare.

Opzioni della schermata General (Generale)

Questa sezione elenca le funzionalità principali dell'hardware del computer.

Opzione	Descrizione
Informazioni di sistema	<ul style="list-style-type: none">· Informazioni sul sistema: visualizza la versione del BIOS, il numero di servizio, il tag dell'asset, il tag di proprietà, la data di proprietà, la data di produzione e il codice di servizio rapido.· Informazioni sulla memoria: visualizza la memoria installata, la memoria disponibile, la velocità di memoria, la modalità canali di memoria, la tecnologia di memoria, le dimensioni DIMM A e le dimensioni DIMM B.· Informazioni PCI: visualizzano SLOT 1, SLOT 2.· Informazioni processore: visualizzano il tipo di processore, il numero core, l'ID processore, la velocità di clock corrente, la velocità di clock minima, la velocità di clock massima, il processore cache L2, il processore cache L3, il supporto HT e la tecnologia a 64 bit.· Informazioni sul dispositivo: visualizza SATA-0, SATA-1, Indirizzo LOM MAC, Video Controller, Controller video dGPU, Controller audio, dispositivo di rete senza fili e dispositivo Bluetooth.

Boot Sequence

Boot Sequence	<p>Consente di specificare l'ordine in cui il computer tenta di trovare un sistema operativo. Per modificare l'ordine di avvio, selezionare il dispositivo che si desidera modificare nell'elenco, disponibile sul lato destro. Dopo aver selezionato il dispositivo, fare clic sulle frecce SU o GIÙ o utilizzare i tasti PGSU o PGGIÙ per modificare l'ordine delle opzioni di avvio. Inoltre, è possibile selezionare o deselezionare elementi dall'elenco utilizzando le caselle di controllo disponibili sul lato sinistro. Si consiglia di abilitare le ROM con opzioni legacy per configurare la modalità di avvio Legacy. La modalità di avvio Legacy non è disponibile quando è attivata la funzione Secure Boot (Avvio sicuro). Le opzioni disponibili sono le seguenti:</p> <ul style="list-style-type: none">· Boot Sequence (Sequenza di avvio): per impostazione predefinita, la casella di controllo Windows Boot Manager è selezionata.<ul style="list-style-type: none">① N.B.: L'opzione predefinita potrebbe variare a seconda del sistema operativo del computer.· Boot List Option (Opzioni elenco di avvio): le opzioni dell'elenco di avvio sono Legacy e UEFI. Per impostazione predefinita, l'opzione UEFI è selezionata.<ul style="list-style-type: none">① N.B.: L'opzione predefinita potrebbe variare a seconda del sistema operativo del computer.· Add Boot Option (Aggiungi opzione di avvio): consente di aggiungere un'opzione di avvio.· Delete Boot Option (Elimina opzione di avvio): consente di eliminare un'opzione di avvio esistente.· View (Visualizza): consente di visualizzare l'opzione di avvio corrente nel computer.· Restore settings: ripristina le impostazioni predefinite del computer.· Save settings: consente di salvare le impostazioni del computer.· Apply (Applica): consente di applicare le impostazioni.· Exit (Esci): esce e avvia il computer.
Boot List Options	<p>Consente di modificare l'opzione dell'elenco di avvio:</p> <ul style="list-style-type: none">· Legacy· UEFI (abilitato per impostazione predefinita)

UEFI Boot Path Security

Questa opzione consente di stabilire se il sistema debba richiedere all'utente di immettere la password di amministratore (se impostata) all'avvio di un percorso di avvio UEFI dal menu F12.

Opzione	Descrizione
	<ul style="list-style-type: none"> · Sempre, tranne HDD interno · Sempre · Never (Mai)
Advanced Boot Options	<p>Questa opzione consente il caricamento della ROM delle opzioni legacy. Per impostazione predefinita, l'opzione Enable Legacy Option ROMs (Abilita ROM delle opzioni legacy) è disabilitata.</p> <ul style="list-style-type: none"> · Restore settings: ripristina le impostazioni predefinite del computer. · Save settings: consente di salvare le impostazioni del computer. · Apply: consente di applicare le impostazioni. · Exit: esce e avvia il computer.
Date/Time	Consente di modificare la data e l'ora.





Opzioni della schermata di configurazione del sistema

Opzione	Descrizione
Integrated NIC	<p>Se si attiva uno stack di rete UEFI saranno disponibili i protocolli di rete UEFI. La rete UEFI permette alle funzioni di rete in pre-avvio e poco dopo l'avvio di utilizzare le schede di rete abilitate. Ciò può avvenire senza abilitare PXE. Quando si abilita Enabled w/PXE (Abilitato con PXE), il tipo di avvio PXE (Legacy o UEFI) dipende dalla modalità di avvio corrente e il tipo di ROM di opzione in uso. UEFI Network Stack è necessario per sfruttare tutte le funzionalità di UEFI PXE.</p> <ul style="list-style-type: none"> · Enabled UEFI Network Stack (UEFI Network Stack abilitato): questa opzione è disabilitata per impostazione predefinita. <p>Consente di configurare il controller di rete integrato. Le opzioni disponibili sono le seguenti:</p> <ul style="list-style-type: none"> · Disabled (Disattivato) · Enabled (Attivato) · Enabled w/PXE (Abilitata con PXE): questa opzione è abilitata per impostazione predefinita. · Enabled w/Cloud Desktop (Desktop abilitato con cloud) <p>ⓘ N.B.: A seconda del computer e dei dispositivi installati, gli elementi elencati in questa sezione potrebbero essere visualizzati o meno.</p>
SATA Operation	<p>Consente di configurare il controller del disco rigido SATA interno. Le opzioni disponibili sono le seguenti:</p> <ul style="list-style-type: none"> · Disabled (Disattivato) · AHCI · RAID On (RAID attivo): questa opzione è abilitata per impostazione predefinita.
Unità	<p>Consente di configurare le unità SATA sulla scheda. Tutte le unità sono abilitate per impostazione predefinita. Le opzioni disponibili sono le seguenti:</p> <ul style="list-style-type: none"> · SATA-0 · SATA-1 · SATA-4 · SSD-0 PCIe M.2
SMART Reporting	<p>Questo campo controlla se durante l'avvio del sistema siano riportati errori del disco rigido per le unità integrate. Questa tecnologia fa parte della specifica SMART (Self-Monitoring Analysis and Reporting Technology). Questa opzione è disabilitata per impostazione predefinita.</p>

Opzione	Descrizione
	<ul style="list-style-type: none"> · Enable SMART Reporting (Abilita creazione di report SMART)
USB Configuration	<p>Questo campo configura il controller USB integrato. Se la funzione Boot Support (Supporto avvio) è abilitata, al sistema è consentito avviare qualsiasi tipo di dispositivo di archiviazione di massa USB (HDD, chiavetta USB, unità floppy).</p> <p>Se la porta USB è abilitata, il dispositivo collegato a questa porta è abilitato e disponibile per il sistema operativo.</p> <p>Se la porta USB è disabilitata, il sistema operativo non riesce a rilevare alcun dispositivo collegato a questa porta.</p> <p>Le opzioni disponibili sono le seguenti:</p> <ul style="list-style-type: none"> · Enable USB Boot Support (Abilita supporto di avvio tramite USB) · Porte USB posteriori: includono le opzioni con 6 porte · Porte USB laterali: includono le opzioni con 2 porte <p>Tutte le opzioni sono abilitate per impostazione predefinita.</p> <p>ⓘ N.B.: Tastiera e mouse USB funzionano sempre nella configurazione del BIOS indipendentemente da queste impostazioni.</p>
Rear USB Configuration	<p>Questo campo consente di abilitare o disabilitare le porte USB posteriori.</p> <ul style="list-style-type: none"> · Abilita/Disabilita le porte USB posteriori
Configurazione USB laterale	<p>Questo campo consente di abilitare o disabilitare le porte USB laterali.</p> <ul style="list-style-type: none"> · Abilita/Disabilita le porte USB laterali
USB PowerShare	<p>Questo campo configura il comportamento della funzione USB PowerShare. Questa opzione consente di caricare i dispositivi esterni tramite l'alimentazione della batteria di sistema immagazzinata attraverso la porta USB PowerShare.</p>
Audio	<p>Questo campo abilita o disabilita il controller audio integrato. L'opzione Enable Audio (Abilita audio) è selezionata. Le opzioni disponibili sono le seguenti:</p> <ul style="list-style-type: none"> · Enable Microphone (by default enable) (Abilita microfono (abilita per impostazione predefinita)) · Enable Internal Speaker (by default enable) (Abilita altoparlante interno (abilita per impostazione predefinita))
OSD Button Management	<p>Consente di abilitare o disabilitare i pulsanti OSD (On-Screen Display) sul sistema All-In-One.</p> <ul style="list-style-type: none"> · Disabilita pulsanti OSD: questa opzione non è selezionata per impostazione predefinita.
Touchscreen	<p>Questa opzione consente di abilitare o disabilitare lo schermo a sfioramento.</p>
Miscellaneous Devices	<p>Consente di abilitare o disabilitare i seguenti dispositivi:</p> <ul style="list-style-type: none"> · Enable Camera (Abilita fotocamera) (abilitata per impostazione predefinita) · Abilita Scheda multimediale (abilitata per impostazione predefinita) · Disable Media Card (Disabilita scheda multimediale)

Opzioni della schermata Security (Sicurezza)

Opzione	Descrizione
Admin Password	Consente di impostare, modificare o eliminare la password amministratore (admin).

Opzione	Descrizione
System Password	<p data-bbox="339 142 1474 233">  N.B.: È necessario impostare la password amministratore prima di impostare la password di sistema o del disco rigido. L'eliminazione della password amministratore elimina automaticamente la password di sistema e del disco rigido. </p> <p data-bbox="339 254 1356 285">  N.B.: Le modifiche delle password eseguite correttamente entrano in vigore immediatamente. </p> <p data-bbox="331 310 839 338">Impostazione predefinita: Not set (Non impostata)</p>
Internal HDD-0 Password	<p data-bbox="331 562 1267 590">Consente di impostare, modificare o eliminare la password del disco rigido interno del sistema.</p> <p data-bbox="331 600 839 632">Impostazione predefinita: Not set (Non impostata)</p> <p data-bbox="339 657 1356 688">  N.B.: Le modifiche delle password eseguite correttamente entrano in vigore immediatamente. </p>
Strong Password	<p data-bbox="331 730 1340 760">Consente di attivare l'opzione in base alla quale è sempre necessario impostare password complesse.</p> <p data-bbox="331 770 1321 800">Impostazione predefinita: Enable Strong Password (Abilita password complessa) non è selezionata.</p> <p data-bbox="339 825 1449 919">  N.B.: Se l'opzione Strong Password (Password complessa) è abilitata, le password amministratore e di sistema devono contenere almeno un carattere maiuscolo, un carattere minuscolo e un minimo di 8 caratteri. </p>
Password Configuration	<p data-bbox="331 953 1337 982">Consente di determinare la lunghezza massima e minima delle password amministratore e di sistema.</p>
Password Bypass	<p data-bbox="331 1037 1382 1094">Consente di attivare o disattivare l'autorizzazione a ignorare la password di sistema e dell'HDD interno, se impostate. Le opzioni disponibili sono le seguenti:</p> <ul data-bbox="331 1119 679 1184" style="list-style-type: none"> <li data-bbox="331 1119 587 1148">· Disabled (Disattivato) <li data-bbox="331 1155 679 1184">· Reboot bypass (Ignora riavvio) <p data-bbox="331 1209 807 1241">Impostazione predefinita: Disabled (Disabilitata)</p>
Password Change	<p data-bbox="331 1283 1414 1339">Consente di abilitare l'autorizzazione alla disabilitazione delle password di sistema e del disco rigido quando è impostata la password amministratore.</p> <p data-bbox="331 1350 1327 1415">Impostazione predefinita: Allow Non-Admin Password Change (Consenti modifica password non amministratore) selezionata.</p>
Aggiornamenti del firmware UEFI Capsule	<p data-bbox="331 1461 1442 1518">Questa opzione controlla la possibilità per il sistema di consentire aggiornamenti del BIOS tramite i pacchetti di aggiornamento UEFI Capsule.</p> <ul data-bbox="331 1543 1442 1598" style="list-style-type: none"> <li data-bbox="331 1543 1442 1598">· Impostazione predefinita: Enable UEFI Capsule Firmware Updates (Abilita capsule di aggiornamento del firmware UEFI) è selezionata.
TPM 2.0 Security	<p data-bbox="331 1640 1430 1696">Consente di abilitare il Trusted Platform Module (Modulo di piattaforma fidata, TPM) durante il POST. Questa opzione è abilitata per impostazione predefinita. Le opzioni disponibili sono le seguenti:</p> <ul data-bbox="331 1722 1104 1864" style="list-style-type: none"> <li data-bbox="331 1722 769 1751">· TPM ON (per impostazione predefinita) <li data-bbox="331 1757 529 1787">· Clear (Cancella) <li data-bbox="331 1793 1072 1822">· PPI Bypass for Enabled Commands (Ignora PPI per i comandi abilitati) <li data-bbox="331 1829 1104 1858">· PPI Bypass for Disabled Commands (Ignora PPI per i comandi disabilitati)

Opzione	Descrizione
	<ul style="list-style-type: none"> · Ignora PPI per i comandi cancellati · Abilita attestazione (impostazione predefinita) · Abilita storage delle chiavi (impostazione predefinita) · SHA - 256 (impostazione predefinita) <p>i N.B.: Le opzioni di attivazione, disattivazione e cancellazione non sono influenzate se si caricano i valori predefiniti del programma di configurazione. Le modifiche apportate a questa opzione entrano immediatamente in vigore.</p>
Computrace (R)	<p>Consente di attivare o disattivare il software opzionale Computrace. Le opzioni disponibili sono:</p> <ul style="list-style-type: none"> · Deactivate (Disattiva) · Disable (Disabilita) · Activate (Attiva) <p>i N.B.: Le opzioni Attivate (Attiva) e Disable (Disabilita) attiveranno e disattiveranno permanentemente la funzione e non saranno consentite ulteriori modifiche.</p> <p>Impostazione predefinita: Deactivate (Disattivata)</p>
Chassis Intrusion	<p>Questo campo controlla l'opzione Chassis Intrusion. Le opzioni disponibili sono le seguenti:</p> <ul style="list-style-type: none"> · Disabled (Disattivato) · Enabled (Attivato) <p>Impostazione predefinita: Disabled (Disabilitata)</p>
OROM Keyboard Access	<p>Consente di impostare un'opzione per accedere alle schermate di configurazione ROM usando i tasti di scelta rapida durante l'avvio. Le opzioni disponibili sono le seguenti:</p> <ul style="list-style-type: none"> · Enabled (Attivato) · One Time Enable (Abilita una tantum) · Disabled (Disattivato) <p>Impostazione predefinita: Enable (Abilitato)</p>
Admin Setup Lockout	<p>Consente di abilitare o disabilitare l'opzione per avviare una configurazione quando una password admin è impostata</p> <ul style="list-style-type: none"> · Enable Admin Setup Lockout (Abilita blocco impostazione amministratore) - Questa opzione è disabilitata per impostazione predefinita.
Master Password Lockout	<p>Se abilitata questa opzione disabiliterà il supporto per la password master. Per poter modificare questa impostazione, è necessario cancellare la password del disco rigido.</p> <ul style="list-style-type: none"> · Enable Master Password Lockout (Consenti blocco password master)
SMM Security Mitigation	<p>Consente di abilitare o disabilitare protezione UEFI SMM Security Mitigation aggiuntiva.</p> <ul style="list-style-type: none"> · SMM Security Mitigation

Opzioni della schermata di avvio sicuro

Opzione	Descrizione
Secure Boot Enable	Questa opzione abilita o disabilita la funzione Secure Boot (Avvio protetto) .

Opzione	<p>Descrizione</p> <ul style="list-style-type: none"> · Disabled (Disattivato) · Enabled (Attivato) <p>Impostazione predefinita: Enabled (Abilitata)</p>
Secure Boot Mode	<p>Le modifiche apportate alla modalità di funzionamento di avvio sicuro modificano il comportamento dell'avvio sicuro per consentire la valutazione o l'applicazione delle firme del driver UEFI.</p> <ul style="list-style-type: none"> · Deployed Mode (Modalità distribuita): questa opzione è abilitata per impostazione predefinita. · Audit mode (Modalità audit)
Expert Key Management	<p>Consente di modificare i database delle chiavi di sicurezza solo se il sistema è in modalità personalizzata. L'opzione Abilita modalità personalizzata è disabilitata per impostazione predefinita. Le opzioni disponibili sono le seguenti:</p> <ul style="list-style-type: none"> · PK · KEK · db · dbx <p>Attivando l'opzione Custom Mode (Modalità personalizzata), vengono visualizzate le opzioni PK, KEK, db, and dbx correlate. Le opzioni disponibili sono le seguenti:</p> <ul style="list-style-type: none"> · Save to File (Salva su file): salva la chiave su un file selezionato dall'utente · Replace from File (Sostituisci da file): sostituisce la chiave corrente con una proveniente da un file selezionato dall'utente · Append from File (Aggiungi da file): aggiunge al database corrente una chiave proveniente da un file selezionato dall'utente · Delete (Elimina): elimina la chiave selezionata · Reset All Keys (Reimposta tutte le chiavi): reimposta per impostazione predefinita · Delete All Keys (Elimina tutte le chiavi): elimina tutte le chiavi <p>i N.B.: Se si disabilita la Custom Mode (Modalità personalizzata), tutte le modifiche verranno cancellate e le chiavi ripristinate alle impostazioni predefinite.</p>

Opzioni schermata Intel Software Guard Extensions (Estensioni di guardia del software Intel)



Opzione	Descrizione
Intel SGX Enable	<p>Questo campo consente di fornire un ambiente protetto per l'esecuzione di informazioni sensibili di codice/memorizzazione nel contesto del sistema operativo principale. Le opzioni disponibili sono le seguenti:</p> <ul style="list-style-type: none"> · Disabled (Disattivato) · Enabled (Attivato) · Software Controlled (Controllato dal software, impostazione predefinita)
Enclave Memory Size	<p>Questa opzione imposta la funzione SGX Enclave Reserve Memory Size (Dimensioni della memoria di riserva SGX Enclave). Le opzioni disponibili sono le seguenti:</p> <ul style="list-style-type: none"> · 32 MB · 64 MB · 128 MB

Opzioni della schermata Performance (Prestazioni)

Opzione	Descrizione
Multi Core Support	<p>Specifica se per il processo sono abilitati tutti i core o solo uno. Le prestazioni di alcune applicazioni migliorano con dei core supplementari.</p> <ul style="list-style-type: none">· All (Tutti) - Questa opzione è abilitata per impostazione predefinita.· 1· 2· 3
Intel SpeedStep	<p>Consente di abilitare o disabilitare la funzione Intel SpeedStep.</p> <ul style="list-style-type: none">· Enable Intel SpeedStep (Abilita Intel SpeedStep) <p>Impostazione predefinita: l'opzione è abilitata.</p>
C-States Control	<p>Consente di abilitare o disabilitare gli stati di sospensione aggiuntivi del processore.</p> <ul style="list-style-type: none">· C states (Stati C) <p>Impostazione predefinita: l'opzione è abilitata.</p>
Intel TurboBoost	<p>Consente di abilitare o disabilitare la modalità Intel TurboBoost del processore.</p> <ul style="list-style-type: none">· Enable Intel TurboBoost (Abilita Intel TurboBoost) <p>Impostazione predefinita: l'opzione è abilitata.</p>

Opzioni della schermata Power Management (Risparmio energia)

Opzione	Descrizione
AC Recovery	<p>Consente di abilitare o disabilitare l'accensione automatica del computer quando è collegato un adattatore c.a.</p> <ul style="list-style-type: none">· Spento (impostazione predefinita)· Acceso· Ultimo stato di alimentazione
Enable Intel Speed Shift Technology	<p>Questa opzione viene utilizzata per abilitare o disabilitare il supporto alla tecnologia Intel Speed Shift. Questa opzione è abilitata per impostazione predefinita.</p>
Auto On Time	<p>Consente di impostare l'ora in cui il computer deve accendersi automaticamente. Le opzioni disponibili sono le seguenti:</p> <ul style="list-style-type: none">· Disabled (Disattivato)· Every Day (Ogni giorno)· Weekdays (Giorni feriali)· Select Days (Seleziona giorni) <p>Impostazione predefinita: Disabled (Disabilitata)</p>

Opzione	Descrizione
Deep Sleep Control	<p>Consente di far entrare il sistema in modalità di risparmio energetico quando spento (S5) o in modalità di sospensione (S4).</p> <ul style="list-style-type: none"> · Disabled (Disabilitata), per impostazione predefinita · Abilitato solo in S5 · Abilitato in S4 e S5
Fan Control Override	<p>Controlla la velocità della ventola di sistema. Questa opzione è disabilitata per impostazione predefinita.</p> <p> N.B.: Quando è abilitata, la ventola funziona alla velocità massima.</p>
USB Wake Support	<p>Consente di abilitare i dispositivi USB alla riattivazione del sistema dallo standby.</p> <p> N.B.: Questa funzione è utile soltanto quando l'adattatore c.a. è collegato. Se un adattatore di alimentazione CA viene rimosso in fase di standby, il sistema interromperà l'alimentazione di tutte le porte USB per preservare la carica della batteria.</p> <ul style="list-style-type: none"> · Enable USB Wake Support (Abilita supporto riattivazione USB) <p>Impostazione predefinita: l'opzione è abilitata.</p>
Wake on LAN/WLAN	<p>Consente di abilitare o disabilitare la funzione che riattiva il computer dallo stato di spegnimento attraverso un segnale LAN.</p> <ul style="list-style-type: none"> · Disabled (Disabilitato): questa opzione è abilitata per impostazione predefinita. · LAN Only (Solo LAN) · WLAN Only (Solo WLAN) · LAN or WLAN (LAN o WLAN) · LAN con avvio PXE
Block Sleep	<p>Questa opzione consente di bloccare l'accesso allo stato di sospensione (stato S3) in un ambiente del sistema operativo.</p> <p>Block Sleep - S3 state (Blocca sospensione - stato S3)</p> <p>Impostazione predefinita: l'opzione è disabilitata</p>

Opzioni della schermata POST Behavior (Funzionamento del POST)

Opzione	Descrizione
Numlock LED	<p>Questa opzione specifica se abilitare o meno la funzione LED BLOC NUM all'avvio del sistema.</p> <ul style="list-style-type: none"> · Enable Numlock LED (Abilita LED BLOCNUM): l'opzione è abilitata.
Keyboard Errors	<p>Questa opzione specifica se eventuali errori relativi alla tastiera sono riportati o meno al suo avvio.</p> <ul style="list-style-type: none"> · Enables Keyboard Error Detection (Consenti il rilevamento degli errori della tastiera): l'opzione è abilitata per impostazione predefinita.
Fastboot	<p>Consente di accelerare il processo di avvio ignorando alcune fasi di compatibilità. Le opzioni disponibili sono le seguenti:</p> <ul style="list-style-type: none"> · Minimal (Minimo)

Opzione	Descrizione
	<ul style="list-style-type: none"> • Thorough (Completo) (Impostazione predefinita) • Auto (Automatico)
Extend BIOS POST Time	<p>Questa opzione crea un ritardo ulteriore di pre-avvio.</p> <ul style="list-style-type: none"> • 0 seconds (impostazione predefinita) • 5 seconds (5 secondi) • 10 seconds (10 secondi)
Full Screen logo	<p>. Questa opzione consente di visualizzare il logo a schermo intero se l'immagine corrisponde alla risoluzione dello schermo. L'opzione Enable Full Screen Logo (Abilita logo schermo intero) non è selezionata per impostazione predefinita.</p>
Warnings and Errors	<ul style="list-style-type: none"> • Prompt on Warnings and Error (Prompt sugli avvisi ed errori) (impostazione predefinita) • Continua su avvisi • Continue on Warnings and Errors

Gestibilità

Opzione	Descrizione
USB Provision (Provisioning USB)	<p>Se abilitata, consente di eseguire il provisioning di Intel AMT utilizzando il file di provisioning locale tramite un dispositivo di storage USB.</p> <ul style="list-style-type: none"> • Enable USB Provision (Abilita provisioning USB)
MEBx Hotkey	<p>Questa opzione specifica se abilitare o meno la funzione MEBx Hotkey all'avvio del sistema. Enable MEBx Hotkey - Opzione abilitata per impostazione predefinita.</p>

Opzioni della schermata del supporto di virtualizzazione

Opzione	Descrizione
Virtualization	<p>Consente di abilitare o disabilitare la tecnologia Intel Virtualization. Enable Intel Virtualization Technology (Abilita Intel Virtualization Technology) (impostazione predefinita)</p>
VT for Direct I/O	<p>Abilita o disabilita l'utilizzo da parte di VMM (monitor della macchina virtuale) delle funzionalità hardware aggiuntive fornite dalla tecnologia Intel® Virtualization per I/O diretto. Enable Intel VT for Direct I/O (Abilita Intel VT per I/O diretta): abilitata per impostazione predefinita</p>
Trusted Execution	<p>Questa opzione specifica se un MVMM (Measured Virtual Machine Monitor, Monitor macchina virtuale misurata) può utilizzare le funzionalità hardware aggiuntive fornite da Intel Trusted Execution Technology. Per utilizzare questa funzionalità, è necessario attivare le tecnologie Virtualization Technology e Virtualization Technology for Direct I/O di TPM. Trusted Execution (Esecuzione fidata): opzione disabilitata per impostazione predefinita.</p>

Opzioni dello schermo senza fili

Opzione	Descrizione
Wireless Device Enable	Consente di abilitare o disabilitare i dispositivi senza fili interni. <ul style="list-style-type: none">· WLAN/WiGig· Bluetooth Tutte le opzioni sono abilitate per impostazione predefinita.

Opzioni della schermata Maintenance (Manutenzione)

Opzione	Descrizione
Service Tag	Visualizza il numero di servizio del computer.
Asset Tag	Consente di creare un tag asset di sistema, se non è già impostato. Questa opzione non è impostata per impostazione predefinita.
SERR Messages	Questo campo controlla il meccanismo dei messaggi SERR. Alcune schede grafiche richiedono i messaggi SERR. <ul style="list-style-type: none">· Enable SERR Hotkey (Abilita messaggi SERR) (impostazione predefinita)
BIOS Downgrade	Questo campo controlla il lampeggiamento del firmware del sistema alle revisioni precedenti. Consente il downgrade del BIOS (abilitata per impostazione predefinita)
Data Wipe	Questo campo consente all'utente di cancellare i dati da tutti i dispositivi di archiviazione interna.
BIOS Recovery	Consente all'utente di eseguire il ripristino a seguito di determinate condizioni del BIOS danneggiato da un file di ripristino sul disco rigido principale dell'utente o su una chiavetta USB esterna. Opzione abilitata per impostazione predefinita.
First Power ON Date	Questa opzione consente di impostare la data di proprietà. Questa opzione è disabilitata per impostazione predefinita.

Opzioni della schermata del registro di sistema

Opzione	Descrizione
BIOS Events	Consente di visualizzare e cancellare gli eventi POST dell'installazione del sistema (BIOS).

Opzioni di configurazione avanzate

Opzione	Descrizione
ASPM	Consente di impostare il livello ASPM. <ul style="list-style-type: none">· Automatico (impostazione predefinita)· Disabled (Disattivato)· L1 Only (Solo L1)

Password di sistema e password di installazione

Tabella 17. Password di sistema e password di installazione

Tipo di password	Descrizione
Password del sistema	La password da inserire per accedere al sistema.
Password della configurazione	La password da inserire per accedere ed effettuare modifiche alle impostazioni del BIOS del computer.

È possibile creare una password del sistema e una password della configurazione per proteggere il computer.

⚠ **ATTENZIONE:** Le funzionalità della password forniscono un livello di sicurezza di base per i dati sul computer.

⚠ **ATTENZIONE:** Chiunque può accedere ai dati memorizzati sul computer se non è bloccato o se lasciato incustodito.

📌 **N.B.:** L'opzione della password di sistema e configurazione è disattivata.

Assegnazione di una password di sistema e di una password di configurazione

È possibile assegnare una nuova **Password di sistema** solo se lo stato è **Non impostato**.

Per immettere una configurazione del sistema, premere F2 subito dopo l'accensione o il riavvio.

- 1 Nella schermata **System BIOS (BIOS di sistema)** o **System Setup (Installazione del sistema)**, selezionare **Security (Protezione)** e premere Invio.
La schermata **Security (Protezione)** viene visualizzata.
- 2 Selezionare **System Password (Password di sistema)** e creare una password nel campo **Enter the new password (Immettere la nuova password)**.
Utilizzare le seguenti linee guida per assegnare la password del sistema:
 - Una password può contenere fino a 32 caratteri.
 - La password può contenere numeri tra 0 e 9.
 - Sono consentite solo lettere minuscole, lettere maiuscole non sono consentite.
 - Sono consentiti solo i seguenti caratteri speciali: spazio, ("), (+), (.), (-), (.), (/), (:), ([), (\), (]), (`).
- 3 Digitare la password di sistema inserita in precedenza nel campo **Confirm new password (Conferma nuova password)** e fare clic su **OK**.
- 4 Premere Esc e un messaggio richiede di salvare le modifiche.
- 5 Premere Y per salvare le modifiche.
Il computer si riavvia.

Eliminazione o modifica di una password di installazione e di sistema esistente

Assicurarsi che **Password Status (Stato password)** sia sbloccato (nella configurazione del sistema) prima di provare ad eliminare o modificare la password di sistema o di installazione esistente. Non è possibile eliminare o modificare una password di sistema o di installazione esistente se **Password Status (Stato password)** è bloccato.

Per entrare nell'installazione del sistema, premere F2 immediatamente dopo l'accensione o il riavvio.

- 1 Nella schermata **System BIOS (BIOS di sistema)** o **System Setup (Installazione del sistema)**, selezionare **System Security (Protezione del sistema)** e premere Enter.

La schermata **System Security (Protezione del sistema)** viene mostrata.

- 2 Nella schermata **System Security (Protezione del sistema)**, verificare che **Password Status (Sato password)** sia **Unlocked (Sbloccato)**.
- 3 Selezionare **System Password (Password del sistema)**, alterare o eliminare la password del sistema esistente e premere Invio o Tab.
- 4 Selezionare **System Password (Password del sistema)**, alterare o eliminare la password dell'installazione esistente e premere Invio o Tab.

i **N.B.: Se si modifica la password di sistema e/o di installazione, reinserire la nuova password quando richiesto. Se si elimina la password di sistema e/o di installazione, confermare l'eliminazione quando richiesto.**

- 5 Premere Esc e un messaggio richiede di salvare le modifiche.
- 6 Premere Y per salvare le modifiche e uscire dall'installazione del sistema.
Il computer si riavvia.

Software

Il presente capitolo descrive i sistemi operativi supportati e fornisce istruzioni su come installare i driver.

Argomenti:

- Sistemi operativi supportati
- Download dei driver di
- Driver del chipset Intel
- Driver dell'adattatore dello schermo
- Driver audio
- Driver di rete
- Driver della webcam
- Driver di storage
- Driver di protezione
- Driver Bluetooth
- Driver USB

Sistemi operativi supportati

Tabella 18. Sistemi operativi supportati

Sistemi operativi supportati	Descrizione
Windows 10	<ul style="list-style-type: none"> · Windows 10 Home a 64 bit · Windows 10 Professional (64 bit) · Windows 10 Home National Academic · Windows 10 Pro National Academic
Altri	<ul style="list-style-type: none"> · Ubuntu 16.04 SP1 LTS (64bit)

Download dei driver di

- 1 Accendere il desktop.
- 2 Visitare il sito **Dell.com/support**.
- 3 Fare clic su **Product Support (Supporto prodotto)**, immettere il Numero di Servizio del desktop, quindi fare clic su **Submit (Invia)**.

 **N.B.:** Se non si dispone del Numero di Servizio, utilizzare la funzione di rilevamento automatico o ricercare manualmente il modello del desktop.
- 4 Fare clic su **Drivers and Downloads (Driver e download)**.
- 5 Selezionare il sistema operativo installato nel desktop.
- 6 Far scorrere la pagina verso il basso e selezionare il driver da installare.
- 7 Fare clic su **Download File (Scarica file)** per scaricare il driver per il desktop.
- 8 Al termine del download, accedere alla cartella in cui è stato salvato il file del driver.

9 Fare doppio clic sull'icona del file del driver e seguire le istruzioni sullo schermo.



Driver del chipset Intel

Accertarsi che i driver del chipset Intel siano già installati nel sistema.

- System devices
 - ACPI Fan
 - ACPI Fan
 - ACPI Fan
 - ACPI Fan
 - ACPI Fan
 - ACPI Fixed Feature Button
 - ACPI Power Button
 - ACPI Processor Aggregator
 - ACPI Thermal Zone
 - Composite Bus Enumerator
 - Dell Diag Control Device
 - Dell System Analyzer Control Device
 - High Definition Audio Controller
 - High precision event timer
 - Intel(R) 300 Series Chipset Family LPC Controller (Q370) - A306
 - Intel(R) Gaussian Mixture Model - 1911
 - Intel(R) Host Bridge/DRAM Registers - 3EC2
 - Intel(R) Management Engine Interface
 - Intel(R) PCI Express Root Port #6 - A33D
 - Intel(R) PCI Express Root Port #8 - A33F
 - Intel(R) PCIe Controller (x16) - 1901
 - Intel(R) Power Engine Plug-in
 - Intel(R) SMBus - A323
 - Intel(R) SPI (flash) Controller - A324
 - Intel(R) Thermal Subsystem - A379
 - Microsoft ACPI-Compliant System
 - Microsoft System Management BIOS Driver
 - Microsoft UEFI-Compliant System
 - Microsoft Virtual Drive Enumerator
 - Microsoft Windows Management Interface for ACPI
 - Microsoft Windows Management Interface for ACPI
 - Microsoft Windows Management Interface for ACPI
 - Microsoft Windows Management Interface for ACPI
 - Microsoft Windows Management Interface for ACPI
 - Microsoft Windows Management Interface for ACPI
 - Microsoft Windows Management Interface for ACPI
 - NDIS Virtual Network Adapter Enumerator
 - Numeric data processor
 - PCI Express Root Complex
 - PCI standard RAM Controller
 - Plug and Play Software Device Enumerator
 - Programmable interrupt controller
 - Remote Desktop Device Redirector Bus
 - System CMOS/real time clock
 - System timer
 - UMBus Root Bus Enumerator







Driver dell'adattatore dello schermo

Controllare che i driver dell'adattatore dello schermo siano già installati nel sistema.

- ▼  Display adapters
 -  Intel(R) UHD Graphics 630
 -  NVIDIA GeForce GTX 1050











Driver audio

Accertarsi che i driver audio siano già installati sul sistema..

- ▼  Audio inputs and outputs
 -  Microphone Array (Realtek(R) Audio)
 -  Speakers/Headphones (Realtek(R) Audio)
- ▼  Sound, video and game controllers
 -  Intel(R) Display Audio
 -  Realtek(R) Audio



Driver di rete

Accertarsi che i driver di rete siano già installati sul sistema.

- ▼  Network adapters
 -  Bluetooth Device (Personal Area Network)
 -  Bluetooth Device (RFCOMM Protocol TDI)
 -  Intel(R) Ethernet Connection (7) I219-LM #2
 -  Qualcomm QCA61x4A 802.11ac Wireless Adapter
 -  WAN Miniport (IKEv2)
 -  WAN Miniport (IP)
 -  WAN Miniport (IPv6)
 -  WAN Miniport (L2TP)
 -  WAN Miniport (Network Monitor)
 -  WAN Miniport (PPPOE)
 -  WAN Miniport (PPTP)
 -  WAN Miniport (SSTP)



Driver della webcam

Accertarsi che il driver della webcam sia già installato sul sistema.



- ▼  Cameras
 -  Integrated Webcam
 -  Integrated Webcam

Driver di storage

Accertarsi che i driver del controller di storage siano già installati sul sistema.



- ▼  Storage controllers
 -  Intel(R) Chipset SATA/PCIe RST Premium Controller
 -  Microsoft Storage Spaces Controller

Controllare che sul sistema siano già installati i driver dello storage.

- ▼  Disk drives
 -  ST500LX025-1U717D





Driver di protezione

Accertarsi che i driver di protezione siano già installati sul sistema.

- ▼  Security devices
 -  Trusted Platform Module 2.0





Driver Bluetooth

Controllare che sul sistema siano già installati i driver Bluetooth.

- ▼  Bluetooth
 -  Microsoft Bluetooth Enumerator
 -  Microsoft Bluetooth LE Enumerator
 -  Microsoft Bluetooth Protocol Support Driver
 -  Qualcomm QCA61x4A Bluetooth 4.1

Driver USB

Accertarsi che i driver USB siano già installati sul sistema.

- ▼  Universal Serial Bus controllers
 -  Intel(R) USB 3.1 eXtensible Host Controller - 1.10 (Microsoft)
 -  USB Composite Device
 -  USB Composite Device
 -  USB Root Hub (USB 3.0)

Come ottenere assistenza

Come contattare Dell

ⓘ N.B.: Se non si dispone di una connessione Internet attiva, è possibile trovare i recapiti sulla fattura di acquisto, sulla distinta di imballaggio, sulla fattura o sul catalogo dei prodotti Dell.

Dell offre diverse opzioni di servizio e assistenza telefonica e online. La disponibilità varia per paese e prodotto, e alcuni servizi potrebbero non essere disponibili nella vostra zona. Per contattare Dell per problemi relativi alla vendita, all'assistenza tecnica o all'assistenza clienti:

- 1 Accedere all'indirizzo Web **Dell.com/support**.
- 2 Selezionare la categoria di assistenza.
- 3 Verificare il proprio Paese nel menu a discesa **Scegli un Paese** nella parte inferiore della pagina.
- 4 Selezionare l'appropriato collegamento al servizio o all'assistenza in funzione delle specifiche esigenze.