

WHT812EIT-1 Novità

Lavabiancheria a carica frontale, serie High Tech, bianca. Classe A+++

EAN13: 8017709216368

• **Programmi Speciali:**



- **Capacità di carico 8 Kg**
- Carico variabile automatico
- **Motore Inverter**
- Bilanciamento del carico automatico
- **Velocità massima centrifuga 1200 giri**
- Tasto selezione opzione esclusione centrifuga
- **16 programmi di lavaggio**
Programmi: Cotone, Cotone ECO, Rapido 14 min, Misti, Scarico + Centrifuga, Sintetici, Tende, Sport, Lingerie, Woolmark Apparel Care, Camicie, Antiallergico, Capi Scuri, Delicati, Jeans, Lavaggio Mano
- **Ciclo lana approvato da "The Woolmark Company" - M1504**
- Tasto selezione opzione lavaggio a freddo
- Opzione partenza differita da 1 a 24 h
Display: Visualizzazione tempo residuo, Programmazione partenza differita, Indicazione avanzamento programma, Regolazione centrifuga, Regolazione temperatura
- Sistema antischiuma
- Filtro ispezionabile
- Dimensioni: HxLxP 84x60x54 CM



Funzioni prodotto







Plus e Opzioni

A+++:
 Gli elettrodomestici Smeg consentono un notevole risparmio energetico ascrivibile in Classe A, A+, A++ e A+++ , per ridurre i consumi, pur mantenendo la massima efficienza, e garantire il rispetto per l'ambiente.

Capacità di carico 8Kg:
 L'attenta progettazione della vasca e del cestello ha permesso di raggiungere una capacità di carico sino a 8 Kg di bucato nella lavabiancheria.

Auto-bilanciamento del carico:
 Garantisce la perfetta distribuzione della biancheria all'interno del cestello. Nel caso in cui sia rilevato uno sbilanciamento, la velocità di centrifuga viene adattata in modo da ridistribuire uniformemente la biancheria all'interno del cesto e ridurre così le vibrazioni.

Oblò largo 34cm:
 Le grandi dimensioni dell'oblò da 34 cm rendono le operazioni di carico e scarico del bucato ancora più agevoli e veloci favorendo la massima praticità d'uso.

Controllo dei consumi idrici:
 In tutti i modelli di lavabiancheria è presente il sistema di carico variabile, in base al quale la macchina diversifica automaticamente il ciclo di lavaggio e i tempi di funzionamento a seconda della quantità e del tipo di biancheria introdotta, consentendo un significativo risparmio di acqua e di energia elettrica.

Regolazione centrifuga:
 Sui principali modelli di lavatrici e lavasciuga Smeg è possibile impostare la velocità di centrifuga, in alcuni sino a 1600 giri/min., o addirittura escluderla.

Display LED:
 Per ottimizzare le prestazioni e semplificare al massimo l'utilizzo dell'elettrodomestico , alcune lavabiancheria e alcuni frigoriferi sono dotati di un display LED che permette di visualizzare lo stato di funzionamento del prodotto.

Partenza differita:
 Consente di posticipare fino a 24 ore l'avvio del programma, in base alle proprie esigenze, e di effettuare quindi il lavaggio anche nelle fasce orarie in cui il costo dell'energia è minore.

Blocco comandi:
 L'opzione blocco comandi, presente su diverse tipologie di prodotti, permette di bloccare tutte le funzioni e i programmi impostati, nonché i comandi, per una totale sicurezza soprattutto in presenza di bambini.

Risciacquo aggiuntivo:
 Opzione che aggiunge un ulteriore risciacquo a quello già previsto nel programma scelto, per eliminare ogni residuo di detersivo. Questa funzione è particolarmente indicata per chi soffre di allergie o problemi cutanei.

Opzione prelavaggio:
 Programma prelavaggio indicato per capi particolarmente sporchi.

Motore Inverter:
 L'evoluzione delle lavatrici e asciugatrici Smeg verso modelli più intelligenti ed ecosostenibili ha portato alla scelta della tecnologia Inverter con pompa di calore che riduce significativamente il consumo di energia.



WHT812EIT-1

lavabiancheria
libera installazione
60 cm
bianco
classe energetica A+++
giri/min centrifuga: 600/1200
carica frontale
8 Kg

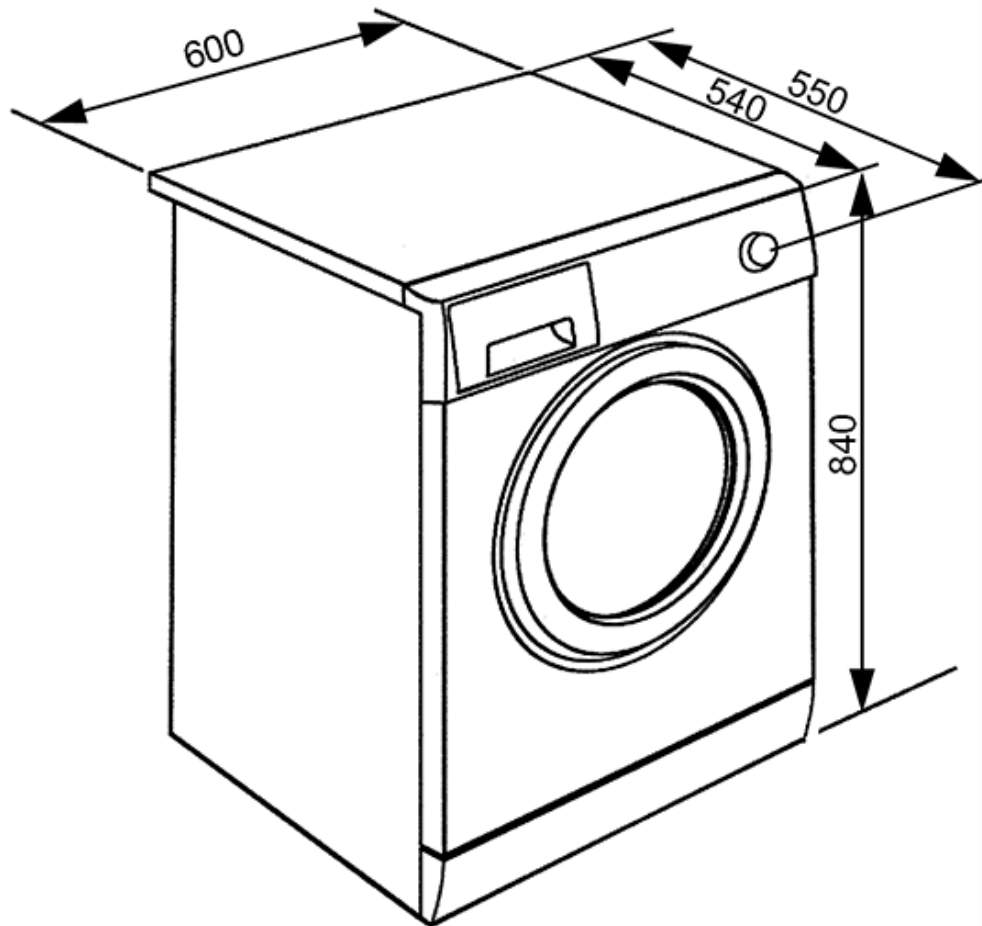

SMEG S.p.A.
Via Leonardo da Vinci, 4
42016 Guastalla (RE)
Tel. 0522 821 1