

CMSC451



Famiglia
Tipologia
Categoria



Macchina da caffè
Automatica
Compatto 45 cm







Estetica







| | | | |
|----------|--------|-----------|-------------|
| Colore | Silver | Tipo Inox | Satinato |
| Finitura | Lucido | Logo | Serigrafato |
| Estetica | Linea | | |

Comandi

| | | | |
|--|---|---------------------|--------------|
|   | | | |
| Display | LCD bianco sfondo nero (2 linee) | Manopole | Linea |
| N° lingue display | 13 | Manopole illuminate | Sì |
| Lingue display | IT, GB, FR, NL, SP, PT, SWE, RU, DE, CZ, DK, GR, PL | N° tasti | 8 |
| Tipo di dispositivi di regolazione comandi | Manopole / Tasti | Colore tasti | Effetto inox |
| N° manopole | 2 | | |

Programmi / Funzioni

| | |
|--|---|
| Funzione caffè singolo |  |
| Funzione caffè doppio |  |
| Funzione pre-riscaldamento infusore | Sì |
| Funzione automatica per Cappuccino | Sì |
| Funzione acqua calda per the e altre bevande |  |
| Opzione caffè pre-macinato |  |

| | |
|---|---|
| Intensità del caffè regolabile |  |
| Lunghezza del caffè regolabile |  |
| Intensità schiuma cappuccino regolabile |  |
| Accensione automatica programmabile |  |
| Risciacquo automatico |  |
| Decalcificazione automatica |  |
| Temperatura del caffè regolabile |  |
| Macinatore del caffè regolabile | Sì |
| Durezza dell'acqua programmabile | Sì |
| Avviso mancanza acqua | Sì |

Caratteristiche Tecniche



| | | | |
|---|--------------------------|---|--------|
| Compartimento per caffè in grani | Sì | Cassetto raccogliocce | Sì |
| Compartimento per caffè pre-macinato | Sì | Caraffa per latte rimovibile | Sì |
| Contenitore dell'acqua rimovibile | Sì | Pressione pompa | 15 bar |
| Contenitore per fondi caffè rimovibile | Sì (14 singoli, 7 doppi) | Capacità del contenitore dell'acqua | 1.80 l |
| Erogatore del caffè regolabile in altezza | Sì | Capacità del contenitore per caffè in grani | 220 g |
| Erogatore di vapore | Sì | Luci | 2 |

Collegamento Elettrico

| | | | |
|------------------|-----------|---------------------------------|----------|
| Potenza nominale | 1350 W | Frequenza Hz | 50-60 Hz |
| Corrente | 5.6 A | Lunghezza cavo di alimentazione | 180 cm |
| Tensione (V) | 220-240 V | Kit Spina | Cina |

Informazioni Logistiche

| | | | |
|------------------------------|--------|---------------------------|--------|
| Larghezza del prodotto (mm) | 595 mm | Altezza del Prodotto (mm) | 455 mm |
| Profondità del prodotto (mm) | 415 mm | | |

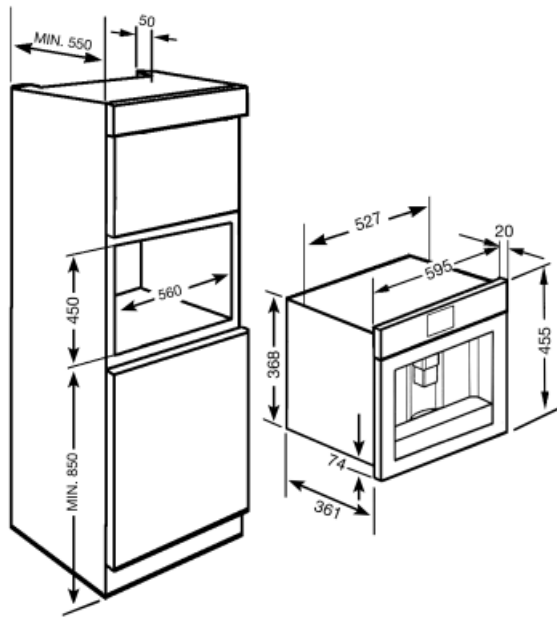

Glossario simboli

- | | | | |
|--|---|---|--|
|  | Risciacquo: Per preriscaldare l'infusore ed ottenere bevande subito calde. |  | Ora di accensione: Questa opzione permette di programmare l'ora di accensione della macchina, così da essere pronta all'uso già in temperatura nel momento desiderato. |
|  | Temperatura del caffè regolabile a tre livelli per assaporare il caffè alla temperatura desiderata. |  | Erogatore di vapore semi-professionale con sistema di riscaldamento dedicato. Permette di creare a casa bevande come la cioccolata calda, punch, bombardino, vin brulé. |
|  | Tipologie di caffè erogabili: Tipologie di caffè erogabili: Ristretto/Corto, Normale, Lungo |  | Tipologie di caffè erogabili: Tipologie di caffè erogabili: Ristretto/Corto, Normale, Lungo |
|  | La funzione caffè doppio permette di erogare due espresso con un unico ciclo di infusione. |  | Caffè in grani: La macchina utilizza caffè in grani, con grado di macinatura regolabile. |
|  | Decalcificazione: : La funzione Decalcificazione è indispensabile per rimuovere eccessive incrostazioni di calcare nel serbatoio e permettere il perfetto funzionamento del prodotto. La necessità di effettuare questa operazione viene segnalata dal prodotto stesso. |  | Display LCD: Per ottimizzare le prestazioni e semplificare al massimo l'utilizzo dell'elettrodomestico, alcune lavabiancheria e alcuni frigoriferi sono dotati di un display LCD che permette di visualizzare lo stato di funzionamento del prodotto. |
|  | Caffè macinato: È possibile utilizzare caffè macinato. |  | 45 cm: Alcuni modelli Smeg, alti solo 45 cm, rappresentano la soluzione capace di rispondere a requisiti funzionali in spazi con altezza ridotta. Disponibili in più tipologie e con diverse estetiche, offrono maggiori opzioni nell'equipaggiamento della cucina |
|  | Acqua calda: Questa funzione permette di erogare acqua calda per preparare tè, tisane e altre bevande. |  | Intensità del caffè regolabile a 5 livelli. Questa funzione permette di modificare la quantità di chicchi macinati per ogni ciclo di infusione. |
|  | Manopole retroilluminate: Le manopole retroilluminate presenti su diversi prodotti costituiscono un sistema di sicurezza visiva, in particolare sui piani di cottura, perché in assenza di fiamma, la luce della manopola si spegne. |  | 2 lampade alogene: La presenza di 2 lampade alogene disposte asimmetricamente rende ancora più luminoso lo spazio interno, eliminando angoli bui. |
|  | Intensità schiuma cappuccino regolabile utilizzando la manopola della caraffa termica. | | |