

DHT71EIT

Codice EAN	8017709199159
Famiglia	Asciugatrice
Larghezza commerciale	60 cm
Installazione	Libera installazione
Sistema di asciugatura	A condensa con pompa di calore
Tipo di carica	Frontale



Programmi / Funzioni

Comandi

Grafica programmi

Numero di programmi

Programmi

Elettronici

Scritte IT

16

 Cotone Pronto Stiro	 Cotone Asciutto Armadio+	 Cotone Extra Asciutto
 Sintetici Pronto Stiro	 Sintetici Asciutto Armadio	 Delicati
 Refresh	 45 min	 30 min
 Camicie	 Sport	 Baby
 Quotidiano	 Cotone Asciutto Armadio	 Rapido 49 min
 Jeans		
Programmi speciali		
 Refresh	 Delicati	 Camicie
 Sport	 Rapido 45 min	

Display

Programmazione partenza differita

Visualizzazione tempo residuo

Visualizzazione delle opzioni

selezionate

Tipo di display



Indicatore avanzamento programma



Indicatore di fine ciclo



Indicatore pulizia filtro

Sì

Indicatore svuotamento contenitore condensa

Sì

Caratteristiche Tecniche



Tipo di motore	Standard	Porta trasparente	Sì
Funzionamento	A controllo elettronico	Larghezza utile della porta	40 cm
Sensore di umidità	Sì	Angolo massimo di apertura porta	150 °
Regolazione temperatura di asciugatura	Sì, con selezione programma	Cerniere porta	Destra
Fase di raffreddamento	Sì	Porta reversibile	Sì
Fase anti-piega a fine asciugatura	Sì	Sicurezza bambini (blocco impostazioni)	Sì
Rotazione alternata del cestello	Sì	Posizione contenitore condensa	In alto
Illuminazione interna	Sì	Sistema a pompa di calore	Sì
Filtro condensatore	Sì	Tubo di scarico condensa	Sì
Filtro filacci	Sì	Installazione a colonna, con modelli lavabiancheria compatibili	Con kit di sovrapposizione, disponibile come accessorio
Materiale cestello	Acciaio inox	Optional	KITSPXL - Kit per l'installazione a colonna (profondità 60)
Volume cestello	118 l		

Prestazioni / Etichetta Energetica



Capacità di carico (cotone)	7 kg	Durata della modalità left-on	30 min
Tipo di asciugatrice	Pompa di calore	Durata del programma per il cotone standard a pieno carico	156 min
Tipo	condensazione	Durata del programma per il cotone standard a carico parziale	96 min
Classe di efficienza energetica	A+		
Consumo di energia totale annuo	266 kWh		

Consumo energetico del programma cotone standard a pieno carico 2.15 KWh

Consumo energetico del programma cotone standard a carico parziale 1.25 KWh

Consumo energetico della modalità off per il programma cotone standard a pieno carico 0.5 W

Consumo energetico della modalità left-on per il programma cotone standard a pieno carico 1.0 W

Durata del programma per il cotone standard a carico pieno e parziale 122 min

Classe di efficienza condensa B

Efficienza condensa del programma cotone standard a pieno carico 89 %







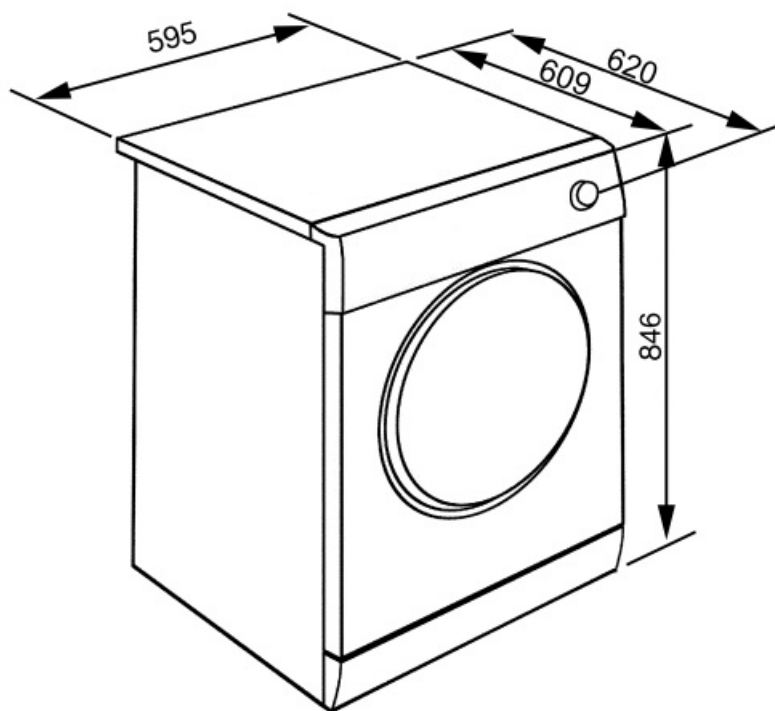















Efficienza condensa del programma cotone standard a carico parziale 89 %











Efficienza condensa del programma cotone standard a carico pieno e parziale 89 %

Rumorosità per il programma cotone standard a pieno carico 66 dB(A) re 1pW



Glossario simboli

 <p>A+: Gli elettrodomestici Smeg consentono un notevole risparmio energetico ascrivibile in Classe A, A+, A++ e A+++, per ridurre i consumi, pur mantenendo la massima efficienza, e garantire il rispetto per l'ambiente.</p>	 <p>Blocco comandi: L'opzione blocco comandi, presente su diverse tipologie di prodotti, permette di bloccare tutte le funzioni e i programmi impostati, nonché i comandi, per una totale sicurezza soprattutto in presenza di bambini.</p>
 <p>Partenza differita: Consente di posticipare fino a 24 ore l'avvio del programma, in base alle proprie esigenze, e di effettuare quindi il lavaggio anche nelle fasce orarie in cui il costo dell'energia è minore.</p>	 <p>Display LED: Per ottimizzare le prestazioni e semplificare al massimo l'utilizzo dell'elettrodomestico, alcune lavabiancheria e alcuni frigoriferi sono dotati di un display LED che permette di visualizzare lo stato di funzionamento del prodotto.</p>
 <p>Oblò largo 40cm: Le grandi dimensioni dell'oblò da 40 cm rendono le operazioni di carico e scarico del bucato ancora più agevoli e veloci favorendo la massima praticità d'uso.</p>	 <p>Capacità di asciugatura: Indica la quantità di biancheria che può essere inserita nella lavasciuga per ottenere la massima efficacia di asciugatura. Il peso s'intende di biancheria a secco.</p>
 <p>Sensore di umidità: Permette di programmare la macchina per ottenere il grado di asciugatura desiderata (pronto stiro, asciutto armadio, extra asciutto), ottimizzando i tempi e con un risparmio di consumi energetici. In alternativa, l'impostazione manuale consente di poter programmare il tempo di asciugatura secondo le proprie preferenze.</p>	 <p>Indicatori di stato - fine: Simbolo che indica il termine del programma.</p>
 <p>Illuminazione interna: I modelli top di gamma Smeg dispongono di una luce interna e hanno un grande oblò trasparente che per una migliore e maggiore visibilità all'interno del cestello.</p>	 <p>Il livello di Silenziosità è ottenuto grazie ad un eccellente isolamento e speciali dispositivi, studiati appositamente per attutire il suono generato durante il funzionamento della lavastoviglie. In gamma sono presenti modelli con vari livelli di silenziosità.</p>
 <p>Delicati: Programma ideale per indumenti delicati e in seta che richiedono una particolare attenzione nel lavaggio, utilizzando acqua a temperatura ambiente e lente rotazioni del cestello.</p>	 <p>Programma a tempo per camicie</p>
 <p>Programma a tempo per camicie</p>	 <p>Specifico per indumenti da bambini lavabili in lavatrice</p>
 <p>Asciugatura da armadio per il cotone</p>	 <p>Extra asciugatura da armadio per i capi in cotone</p>
 <p>Asciugatura extra asciutto per i capi in cotone</p>	 <p>Asciugatura di capi in cotone che necessitano la stiratura</p>
 <p>Per l'asciugatura quotidiana di capi in cotone o tessuto sintetico</p>	 <p>Per i capi di bucato più delicati adatti per essere asciugati</p>
 <p>Per jeans centrifugati ad alte velocità in lavatrice</p>	 <p>Per asciugare in 49 min. capi di cotone strizzati ad alta velocità in lavatrice</p>

-
- | | | | |
|--|---|---|---|
|  | Ventilazione breve per capi in cotone e lino senza soffiare aria calda |  | Asciugatura delicata per camicie evitando la formazione di pieghe |
|  | Per asciugare capi sintetici, in cotone o misti |  | Per bucato sintetico, non necessita la stiratura |
|  | Per bucato sintetico che necessita la stiratura |  | Rapido 45 min.: Il programma Rapido 45 min. permette di lavare capi leggermente sporchi in brevissimo tempo. |
|  | Refresh: Programma ideale per rinfrescare capi poco usati o da molto tempo nell'armadio, ravviva gli indumenti, senza necessità di lavarli. Rimuove facilmente gli odori di fumo e chiuso. Ideale per giacche e completi da uomo. |  | Camicie: Programma specifico che consente di lavare le camicie con la massima cura, rispettando i tessuti e riducendo al minimo la formazione di pieghe, così da poter ottenere i migliori risultati di stiratura in tempi brevi. |
|  | Sport: Programma indicato per chi ama l'attività fisica che permette di lavare, in breve tempo, gli indumenti sottoposti a frequenti lavaggi garantendo la massima igiene e cura delle fibre. |  | Indicatore fase di lavaggio: Simboli che indicano la fase in cui si trova il programma in corso |