

# ASC82S

Codice EAN	8017709164522
Famiglia	Asciugatrice
Larghezza commerciale	60 cm
Installazione	Libera installazione
Sistema di asciugatura	A condensa con pompa di calore
Tipo di carica	Frontale



## Programmi / Funzioni

Comandi	Elettronici
Grafica programmi	Scritte IT
Numero di programmi	16
Programmi speciali	



Refresh



Camicie



Jeans



Rapido 45 min



Lana Finish

### Display

Programmazione partenza differita	Visualizzazione tempo residuo
-----------------------------------	-------------------------------

Visualizzazione delle opzioni

selezionate

Tipo di display



Indicatore avanzamento programma



Indicatore di fine ciclo



Indicatore pulizia filtro

Sì

Indicatore svuotamento  
contenitore condensa Sì

## Caratteristiche Tecniche



<b>Funzionamento</b>	A controllo elettronico	<b>Materiale cestello</b>	Acciaio inox
<b>Sensore di umidità</b>	Sì	<b>Volume cestello</b>	118 l
<b>Selezione durata asciugatura</b>	Da 10 a 160 min	<b>Larghezza utile della porta</b>	32 cm
<b>Regolazione temperatura di asciugatura</b>	Sì	<b>Angolo massimo di apertura porta</b>	150 °
<b>Fase di raffreddamento</b>	Sì	<b>Cerniere porta</b>	Destra
<b>Fase anti-piega a fine asciugatura</b>	Sì	<b>Sicurezza bambini (blocco impostazioni)</b>	Sì
<b>Rotazione alternata del cestello</b>	Sì	<b>Posizione contenitore condensa</b>	In alto
<b>Illuminazione interna</b>	Sì	<b>Sistema a pompa di calore</b>	Sì
<b>Filtro condensatore</b>	Sì	<b>Installazione a colonna, con modelli lavabiancheria compatibili</b>	Con kit di sovrapposizione, disponibile come accessorio
<b>Filtro filacci</b>	Sì	<b>Optional</b>	KITSPF - Accessorio per l'installazione a colonna

## Prestazioni / Etichetta Energetica



<b>Capacità di carico (cotone)</b>	8 kg	<b>Durata del programma per il cotone standard a pieno carico</b>	179 min
<b>Tipo di asciugatrice</b>	Pompa di calore	<b>Durata del programma per il cotone standard a carico parziale</b>	104 min
<b>Tipo</b>	condensazione	<b>Durata del programma per il cotone standard a carico pieno e parziale</b>	136 min
<b>Classe di efficienza energetica</b>	A+	<b>Classe di efficienza condensa</b>	B
<b>Consumo di energia totale annuo</b>	299 kWh	<b>Efficienza condensa del programma cotone standard a pieno carico</b>	89 %
<b>Consumo energetico del programma cotone standard a pieno carico</b>	2.47 kWh	<b>Efficienza condensa del programma cotone standard a carico parziale</b>	89 %
<b>Consumo energetico del programma cotone standard a carico parziale</b>	1.35 kWh	<b>Efficienza condensa del programma cotone standard a carico pieno e parziale</b>	89 %
<b>Consumo energetico della modalità off per il programma cotone standard a pieno carico</b>	0.5 W		
<b>Consumo energetico della modalità left-on per il programma cotone standard a pieno carico</b>	1.0 W		

Rumorosità per il  
programma cotone  
standard a pieno carico







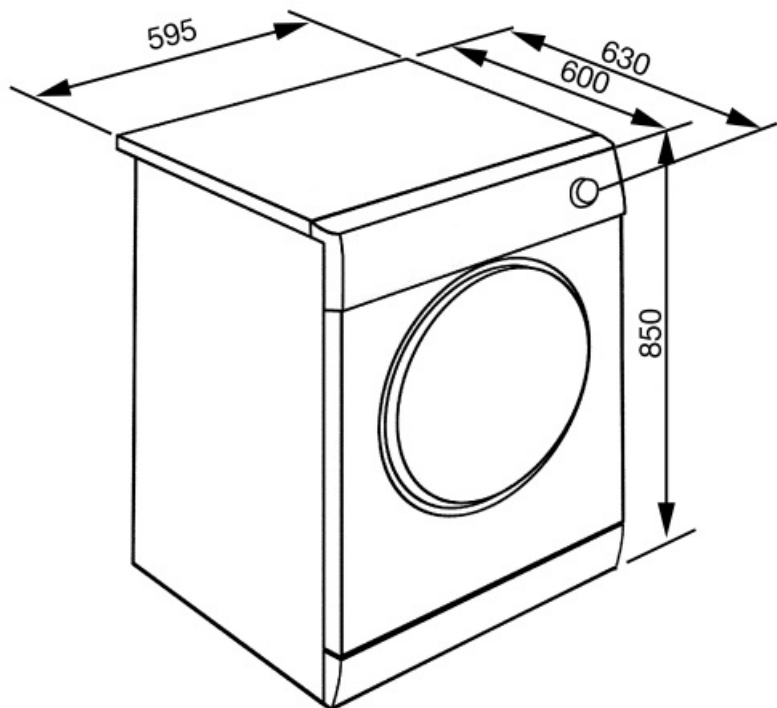









66 dB(A) re 1pW

Capacità di carico  
delicati

2 kg



## Glossario simboli

- A+** A+: Gli elettrodomestici Smeg consentono un notevole risparmio energetico ascrivibile in Classe A, A+, A++ e A+++, per ridurre i consumi, pur mantenendo la massima efficienza, e garantire il rispetto per l'ambiente.
-  Blocco comandi: L'opzione blocco comandi, presente su diverse tipologie di prodotti, permette di bloccare tutte le funzioni e i programmi impostati, nonché i comandi, per una totale sicurezza soprattutto in presenza di bambini.
-  Display LCD: Per ottimizzare le prestazioni e semplificare al massimo l'utilizzo dell'elettrodomestico, alcune lavabiancheria e alcuni frigoriferi sono dotati di un display LCD che permette di visualizzare lo stato di funzionamento del prodotto.
-  Capacità di asciugatura: Indica la quantità di biancheria che può essere inserita nella lavasciuga per ottenere la massima efficacia di asciugatura. Il peso s'intende di biancheria a secco.
-  Indicatori di stato - fine: Simbolo che indica il termine del programma.
-  Il livello di Silenziosità è ottenuto grazie ad un eccellente isolamento e speciali dispositivi, studiati appositamente per attutire il suono generato durante il funzionamento della lavastoviglie. In gamma sono presenti modelli con vari livelli di silenziosità.
-  Rapido 45 min.: Il programma Rapido 45 min. permette di lavare capi leggermente sporchi in brevissimo tempo.
-  Camicie: Programma specifico che consente di lavare le camicie con la massima cura, rispettando i tessuti e riducendo al minimo la formazione di pieghe, così da poter ottenere i migliori risultati di stiratura in tempi brevi.
-  Indicatore fase di lavaggio: Simboli che indicano la fase in cui si trova il programma in corso.
-  Antipiega: Opzione specifica che, attraverso la rimodulazione delle fasi di lavaggio e risciacquo, insieme alla diminuzione della velocità di centrifuga finale, aiuta a prevenire la formazione di pieghe nel bucato, proteggendo i capi più delicati, e rende la stiratura più facile.
-  Partenza differita: Consente di posticipare fino a 24 ore l'avvio del programma, in base alle proprie esigenze, e di effettuare quindi il lavaggio anche nelle fasce orarie in cui il costo dell'energia è minore.
-  Oblò largo 32cm: e grandi dimensioni dell'oblò da 32 cm rendono le operazioni di carico e scarico del bucato ancora più agevoli e veloci favorendo la massima praticità d'uso.
-  Sensore di umidità: Permette di programmare la macchina per ottenere il grado di asciugatura desiderata (pronto stiro, asciutto armadio, extra asciutto), ottimizzando i tempi e con un risparmio di consumi energetici. In alternativa, l'impostazione manuale consente di poter programmare il tempo di asciugatura secondo le proprie preferenze.
-  Illuminazione interna: I modelli top di gamma Smeg dispongono di una luce interna e hanno un grande oblò trasparente che per una migliore e maggiore visibilità all'interno del cestello.
-  Jeans: Ciclo speciale pensato per rispondere alle esigenze di lavaggio di uno tra i capi di abbigliamento più diffusi, i Jeans. Il programma consente di lavare i capi in denim, rispettandone i colori e limitando al minimo le pieghe.
-  Refresh: Programma ideale per rinfrescare capi poco usati o da molto tempo nell'armadio, ravviva gli indumenti, senza necessità di lavarli. Rimuove facilmente gli odori di fumo e chiuso. Ideale per giacche e completi da uomo.
-  Lana Finish: Programma rapido ideato per completare l'asciugatura di biancheria delicata, come quella in lana. I capi diventano morbidi e soffici, ma non asciutti. Al termine del ciclo estrarre i capi ed appenderli.