

# ASC83S

|                        |                                |
|------------------------|--------------------------------|
| Codice EAN             | 8017709164539                  |
| Famiglia               | Asciugatrice                   |
| Larghezza commerciale  | 60 cm                          |
| Installazione          | Libera installazione           |
| Sistema di asciugatura | A condensa con pompa di calore |
| Tipo di carica         | Frontale                       |



## Programmi / Funzioni

|                     |             |
|---------------------|-------------|
| Comandi             | Elettronici |
| Grafica programmi   | Scritte IT  |
| Numero di programmi | 16          |
| Programmi speciali  |             |



Refresh



Camicie



Jeans



Rapido 45 min



Asciugatura con cestello

### Display

Programmazione partenza      Visualizzazione tempo



differita      residuo

Visualizzazione delle opzioni

selezionate

Tipo di display



|   |   |
|---|---|
| Indicatore avanzamento programma            |  |
| Indicatore di fine ciclo                    |  |
| Indicatore pulizia filtro                   | Sì  |
| Indicatore svuotamento contenitore condensa | Sì  |

## Caratteristiche Tecniche



|   |                         |  |   |
|---|-------------------------|--|---|
| <b>Funzionamento</b>                          | A controllo elettronico | <b>Materiale cestello</b>  | Acciaio inox  |
| <b>Sensore di umidità</b>                     | Sì                      | <b>Volume cestello</b>   | 118 l   |
| <b>Selezione durata asciugatura</b>           | Da 10 a 160 min         | <b>Larghezza utile della porta</b>                                     | 32 cm   |
| <b>Regolazione temperatura di asciugatura</b> | Sì                      | <b>Angolo massimo di apertura porta</b>                                | 150 °   |
| <b>Fase di raffreddamento</b>                 | Sì                      | <b>Cerniere porta</b>  | Destra  |
| <b>Fase anti-piega a fine asciugatura</b>     | Sì                      | <b>Sicurezza bambini (blocco impostazioni)</b>                         | Sì  |
| <b>Rotazione alternata del cestello</b>       | Sì                      | <b>Posizione contenitore condensa</b>                                  | In alto   |
| <b>Illuminazione interna</b>                  | Sì                      | <b>Sistema a pompa di calore</b>                                       | Sì  |
| <b>Filtro condensatore</b>                    | Sì                      | <b>Installazione a colonna, con modelli lavabiancheria compatibili</b> | Con kit di sovrapposizione, disponibile come accessorio |
| <b>Filtro filacci</b>                         | Sì                      | <b>Optional</b>  | KITSPF - Accessorio per l'installazione a colonna       |

## Prestazioni / Etichetta Energetica



|  |                               |  |         |
|--|-------------------------------|--|---------|
| <b>Capacità di carico (cotone)</b>   | 8 kg                          | <b>Durata del programma per il cotone standard a pieno carico</b>            | 145 min |
| <b>Tipo di asciugatrice</b>  | Pompa di calore condensazione | <b>Durata del programma per il cotone standard a carico parziale</b>         | 81 min  |
| <b>Classe di efficienza energetica</b>   | A++                           | <b>Durata del programma per il cotone standard a carico pieno e parziale</b> | 108 min |
| <b>Consumo di energia totale annuo</b>   | 232 kWh                       | <b>Classe di efficienza condensa</b>   | A       |
| <b>Consumo energetico del programma cotone standard a pieno carico</b>                       | 1.92 kWh                      | <b>Efficienza condensa del programma cotone standard a pieno carico</b>      | 91 %    |
| <b>Consumo energetico del programma cotone standard a carico parziale</b>                    | 1.03 kWh                      | <b>Efficienza condensa del programma cotone standard a carico parziale</b>   | 91 %    |
| <b>Consumo energetico della modalità off per il programma cotone standard a pieno carico</b> | 0.5 W                         |  |         |

Consumo energetico della modalità left-on per il programma cotone standard a pieno carico 1.0 W







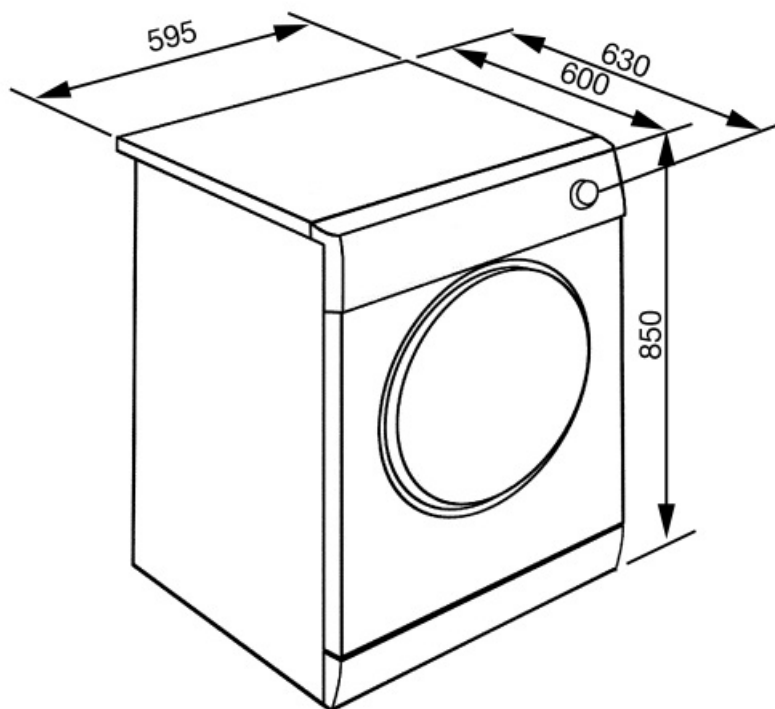









Efficienza condensa del programma cotone standard a carico pieno e parziale 91 %

Rumorosità per il programma cotone standard a pieno carico 66 dB(A) re 1pW

Capacità di carico delicati 2 kg



## Glossario simboli

- A++** A++: Gli elettrodomestici Smeg consentono un notevole risparmio energetico ascrivibile in Classe A, A+, A++ e A+++, per ridurre i consumi, pur mantenendo la massima efficienza, e garantire il rispetto per l'ambiente.
-  **Blocco comandi:** L'opzione blocco comandi, presente su diverse tipologie di prodotti, permette di bloccare tutte le funzioni e i programmi impostati, nonché i comandi, per una totale sicurezza soprattutto in presenza di bambini.
-  **Display LCD:** Per ottimizzare le prestazioni e semplificare al massimo l'utilizzo dell'elettrodomestico, alcune lavabiancheria e alcuni frigoriferi sono dotati di un display LCD che permette di visualizzare lo stato di funzionamento del prodotto.
-  **Capacità di asciugatura:** Indica la quantità di biancheria che può essere inserita nella lavasciuga per ottenere la massima efficacia di asciugatura. Il peso s'intende di biancheria a secco.
-  **Indicatori di stato - fine:** Simbolo che indica il termine del programma.
-  **Il livello di Silenziosità è ottenuto grazie ad un eccellente isolamento e speciali dispositivi, studiati appositamente per attutire il suono generato durante il funzionamento della lavastoviglie. In gamma sono presenti modelli con vari livelli di silenziosità.**
-  **Jeans:** Ciclo speciale pensato per rispondere alle esigenze di lavaggio di uno tra i capi di abbigliamento più diffusi, i Jeans. Il programma consente di lavare i capi in denim, rispettandone i colori e limitando al minimo le pieghe.
-  **Refresh:** Programma ideale per rinfrescare capi poco usati o da molto tempo nell'armadio, ravviva gli indumenti, senza necessità di lavarli. Rimuove facilmente gli odori di fumo e chiuso. Ideale per giacche e completi da uomo.
-  **Indicatore fase di lavaggio:** Simboli che indicano la fase in cui si trova il programma in corso
-  **Antipiega:** Opzione specifica che, attraverso la rimodulazione delle fasi di lavaggio e risciacquo, insieme alla diminuzione della velocità di centrifuga finale, aiuta a prevenire la formazione di pieghe nel bucato, proteggendo i capi più delicati, e rende la stiratura più facile.
-  **Partenza differita:** Consente di posticipare fino a 24 ore l'avvio del programma, in base alle proprie esigenze, e di effettuare quindi il lavaggio anche nelle fasce orarie in cui il costo dell'energia è minore.
-  **Oblò largo 32cm:** e grandi dimensioni dell'oblò da 32 cm rendono le operazioni di carico e scarico del bucato ancora più agevoli e veloci favorendo la massima praticità d'uso.
-  **Sensore di umidità:** Permette di programmare la macchina per ottenere il grado di asciugatura desiderata (pronto stiro, asciutto armadio, extra asciutto), ottimizzando i tempi e con un risparmio di consumi energetici. In alternativa, l'impostazione manuale consente di poter programmare il tempo di asciugatura secondo le proprie preferenze.
-  **Illuminazione interna:** I modelli top di gamma Smeg dispongono di una luce interna e hanno un grande oblò trasparente che per una migliore e maggiore visibilità all'interno del cestello.
-  **Asciugatura con cestello:** Programma di asciugatura dei capi delicati e di lana con l'utilizzo dell'apposito cestello. Il cestello inserito nella vasca consente di asciugare i capi delicati senza far subire loro rotazioni, per migliori performance di asciugatura nel pieno rispetto dei capi.
-  **Rapido 45 min.:** Il programma Rapido 45 min. permette di lavare capi leggermente sporchi in brevissimo tempo.
-  **Camicie:** Programma specifico che consente di lavare le camicie con la massima cura, rispettando i tessuti e riducendo al minimo la formazione di pieghe, così da poter ottenere i migliori risultati di stiratura in tempi brevi.

